

# **TESLA**

## **TESLA RoboStar T80 Pro**

**Tisztelt Vásárló!**

**Köszönjük, hogy a TESLA RoboStar T80 készülékét választotta.**

**A készülék használatba vétele előtt olvassa el figyelmesen a használati útmutatót.**

- **Mielőtt bekapcsolná a készüléket, olvassa el figyelmesen a használati útmutatót.**
- **Őrizze meg a használati útmutatót későbbi felhasználásra.**
- **A készülék meghibásodásának és a sérülések elkerülésének érdekében mindig tartsa be a használati útmutatóban leírtakat.**

## **FONTOS BIZTONSÁGI ELŐÍRÁSOK**

A robotporszívó bonyolult elektromechanikus készülék, kérjük mindig tartsa be az alábbi előírásokat:

- A készülék csak beltéri, szobahőmérsékleten történő használatra alkalmas (max. 40°C).
- Maximális tisztítási hatás eléréséhez a készüléket használja a lehető leggyakrabban.
- Használat előtt ellenőrizze, hogy a portartály és a szűrők megfelelően illeszkednek a helyükre.
- A készülékhez csak a gyártó által jóváhagyott kiegészítőket szabad használni. Nem megfelelő kiegészítők használata kárt tehet a készülékben és áramütés vagy tűzveszélyes lehet.
- Tilos a töltőt vagy a robotporszívót nedves kézzel megérinteni.
- Ne hagyja a készüléket felnőtt felügyelet nélküli gyerekek közelében és ne használja akkor, amikor a kisgyerek alszik.
- Gyerekek felnőtt felügyelete mellett sem használhatják a készüléket.
- Csak a készülékhez tervezett, eredeti kiegészítőket használjon.
- Ne üljön a robotporszívóra és ne helyezzen rá tárgyakat.
- Ne használja a készüléket, ha a tápkábel sérült.
- A készülék megbontása vagy javítása áramütés veszélyes lehet, és a jótállás elvesztésével jár.
- Ne használja a készüléket, ha nedves a keze vagy lába.
- Ne használja a készüléket vizes, nedves felületen.
- A készüléket tartsa távol minden gyúlékony vagy tűzveszélyes anyagtól.
- Ne használja a készüléket folyadékot tartalmazó edények közelében, mivel felboríthatja azokat.
- A készülék tisztításához ne használjon vizet, ne érintse meg a felmelegedett felületeket.
- A készüléket ne használja túl meleg, poros vagy nedves környezetben.
- A készülék ne szívjon fel folyadékot, égő cigarettát, szálkát vagy éles tárgyakat, gyufát és más gyúlékony anyagot, lisztet, vakolat darabokat, nagyobb papírdarabokat, műanyag zacskót, vagy olyan tárgyakat amelyek rongálhatják a porszívót.
- Takarítás közben elektrosztatikus töltés keletkezhet, ami a felhasználóra is veszélyes lehet.
- A készülék bekapcsolása előtt figyelmeztesse a közelben tartózkodókat, az esetleges balesetek elkerülése miatt.
- A robotporszívót tilos használni, ha a porgyűjtő megtelt.
- A gyártó és az EU viszonteladó nem felel a berendezés használata miatt keletkezett károkért (sérülések, megégés, tűz, más tárgyakban okozott károk, stb.).

## A CSOMAGOLÁS TARTALMA

Kicsomagolásakor ellenőrizze az összes tartozék meglétét. Javasoljuk, hogy a jótállás idejére őrizze meg az eredeti dobozt, a kezelési útmutatót és a csomagolást.

## A KÉSZÜLÉK LEÍRÁSA

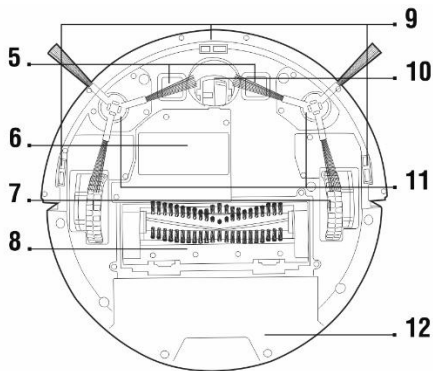
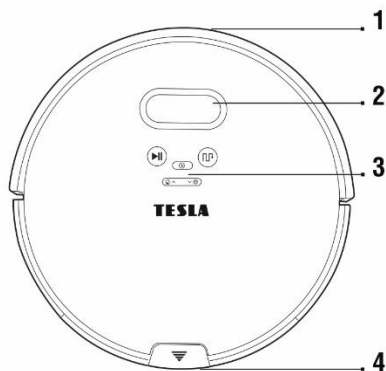

- 1 Ütköző érzékelő
- 2 LCD kijelző
- 3 Vezérlő gombok
- 4 Por/víz tartály nyitó gomb
- 5 Töltő csatlakozó
- 6 Akkumulátor fedél

- 7 Bal/jobbi oldali kerék
- 8 Fő tisztító kefe
- 9 Mélység érzékelő
- 10 Szenzoros első kerék
- 11 Oldalkefe
- 12 Por/víz tartály

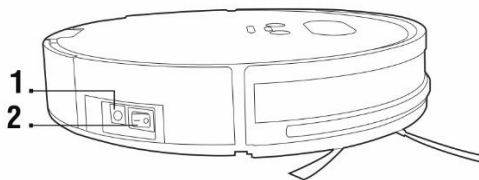

- 1 Töltőcsatlakozó

- 2 Be/Ki kapcsoló gomb

## Vezérlőgombok a készülék tetején

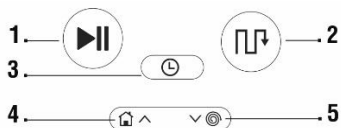

- 1 AUTOMATIKUS takarítás
- 2 SMART takarítás
- 3 Időzített takarítás

- 4 Visszatérés a töltőállomásra/érték növelése
- 5 Körkörös mód/érték csökkentése

## A portartály részei

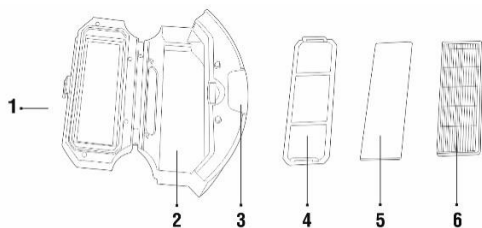

- |   |              |   |                  |
|---|--------------|---|------------------|
| 1 | Fedél        | 4 | Elsődleges szűrő |
| 2 | Portartály   | 5 | Pamut szűrő      |
| 3 | Rögzítő gomb | 6 | HEPA szűrő       |

## A víztartály részei

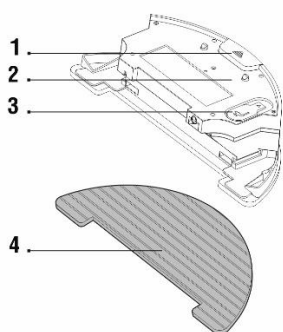

- |   |              |
|---|--------------|
| 1 | Rögzítő gomb |
| 2 | Víztartály   |
| 3 | Gumi fedél   |
| 4 | Törlőkendő   |

## A távirányító

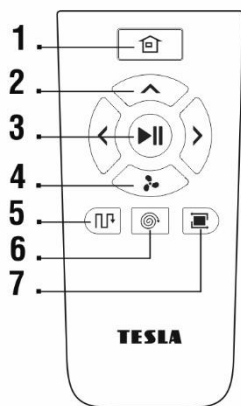

- |   |                                |
|---|--------------------------------|
| 1 | Visszatérés a tölthállomásra   |
| 2 | Írány gombok                   |
| 3 | AUTO takarítás indítása/Szünet |
| 4 | TURBO takarítás                |
| 5 | SMART takarítás                |
| 6 | Körkörös takarítás             |
| 7 | Fal menti/szegély takarítás    |

## A töltőállomás

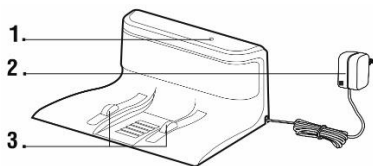

- 1 Állapotjelző
- 2 230 V adapter
- 3 Töltőérinkezők
- 4 230 V adapter csatlakozó

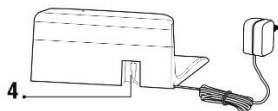

## AZ ELSŐ TAKARÍTÁS

- Távolítsa el a tárgyakat amelyek akadályozhatják a hatékony takarítást.
- Távolítsa el a tárgyakat amelyek megrongálhatják a porszívót.
- Nedves takarítás közben a porszívó nem mehet rá szőnyegre. Ha behelyezett víztartállyal kerül szőnyegre, megszakíthatja a takarítást és eláztathatja a szőnyeget.
- Az erős, közvetlen napfény csökkentheti a porszívó infravörös érzékelőinek érzékenységét, ezáltal zavart okozhat a működésében. Ne tegye ki közvetlen napfénynek.
- Az infravörös érzékelők működési jellegéből adódóan előfordulhat, hogy a porszívó nem érzékeli megfelelően a fekete berendezési tárgyakat. Ezeknek finoman nekiütközhet, de az első ütközést tompítja.

## TAKARÍTÁSI MÓDOK – AUTOMATIKUS TAKARÍTÁS INDÍTÁS ELŐTT

1. A leggyakoribb takarítási mód.
2. Helyezze az elemeket a távirányítóba, ügyelve a polaritásra.
3. A színekódok szerint helyezze be a takarító keféket.

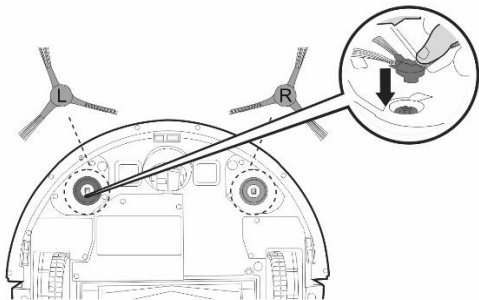

4. A töltőállomást adapterét csatlakoztassa a hálózatra.

A töltőállomás előtt 2, a két oldalán 1-1 méteres távolságon belül ne legyenek akadályok. A töltőt egyenes felületen kell elhelyezni és ajánlott kétoldalú ragasztószalaggal a falhoz vagy padlóhoz rögzíteni. A tápkábelt vezesse a fal mentén, úgy, hogy a tisztítókefék ne akadhasanak bele.

Tükör vagy erősen visszaturkózó tárgyak ne legyenek a töltőállomás közelében 15 cm-nél alacsonyabban. A töltőállomást óvja a közvetlen napfénytől.

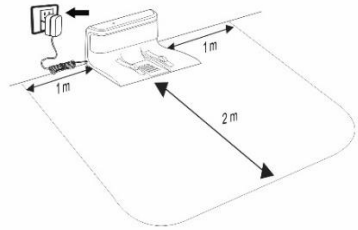

5. Helyezze a porszívót a töltőállomásra.
6. Az akkumulátor töltése automatikusan elkezdődik.
7. A teljes töltöttséget az LCD kijelző jelzi.
8. A porszívó bekapcsolása előtt készítse elő a helyiséget, a padlóról távolítsa el minden olyan tárgyat, ami akadályozhatja a porszívó zavartalan működését (pl. nagyobb papírdarabok, kábelek, matricák, kisebb tárgyak, szőnyeg, stb.).
9. Távolítsa el a székeket és az egyéb mozdítható berendezési tárgyakat, hogy a porszívó könnyen hozzáférjen a takarítandó felületekhez.
10. A BE/KI kapcsoló gombot ("2") kapcsolja az "I" állapotba.
11. A porszívó "1" gombjával vagy a távirányító "3" gombjával kapcsolja a készüléket készenléti állapotba.
12. Bekapcsoláshoz nyomja meg újra a porszívó "1" vagy a távirányító "3" gombját.

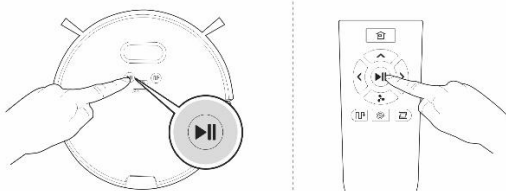

13. A porszívó automatikusan elkezd a takarítást. Ha az akkumulátor kezd lemerülni, a porszívó megkeresi a töltőállomást és automatikusan csatlakozik rá.
14. A takarítás szüneteltetéséhez/leállításához nyomja meg a porszívó "1" vagy a távirányító "3" gombját. Ha a takarítást megszakítják és újraindítják, a már tisztított területet a porszívó újratakaríthatja.
15. A porszívó készenléti állapotba kapcsol, ha 10 percen belül nem működtetik.

Megjegyzés: automatikus takarítási módban a kijelzőn megjelenik az **AUTO** felirat.

## SMART TAKARÍTÁSI MÓD

Hatékony takarítási mód, amelyben a készülék giroszkópikus vezérlést használ. A készülék elindításához nyomja meg a porszívó "2" vagy a távirányító "5" gombját.

Ebben az üzemmódban indításkor a porszívó mindig legyen a töltőállomáson.

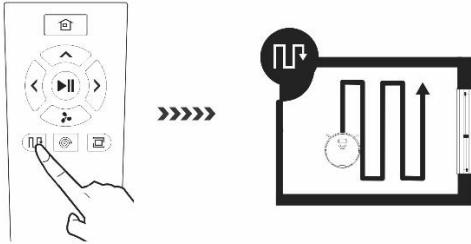

## TURBO TAKARÍTÁSI MÓD

A távirányító "4" gombjának megnyomásával növeli a készülék szívóerejét. A maximális szívóerő elérésekor a kijelzőn megjelenik a "HI" felirat. A szívóerő csökkentéséhez és visszatéréshez a normál üzemmódba, nyomja meg újra a "4" gombot. A kijelzőn megjelenik a "LO" (normál szívóerő) felirat.

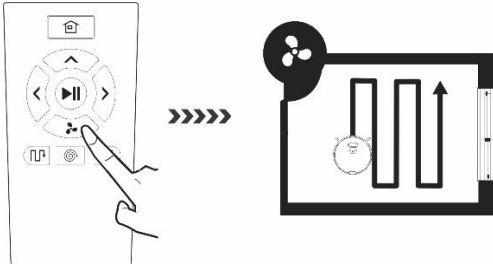

## SPOT TAKARÍTÁSI MÓD

Nagyobb kiterjedésű szennyeződés esetén hasznos, ebben a módban a készülék egyre táguló körökben halad. Ez az úgynevezett célzott (helyi) takarítási mód. A készülék elindításához nyomja meg a porszívó "5" vagy a távirányító "6" gombját.

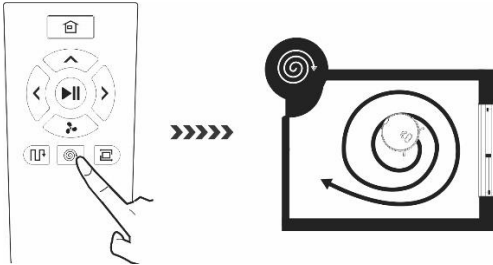

## FAL/SZEGÉLY TAKARÍTÁSI MÓD

A porszívót tegye a fal mellé, kb. 10 cm távolságra. A készülék elindításához nyomja meg a távirányító "7" gombját.

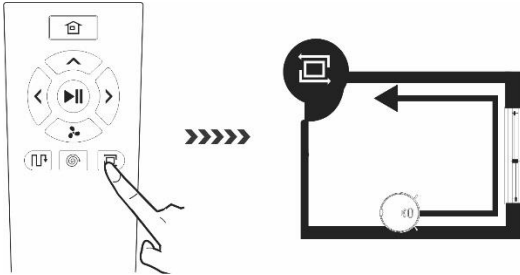



## VISSZATÉRÉS A TÖLTŐÁLLOMÁSRA

A porszívó "1" vagy a távirányító "4" gombjának megnyomása után a készülék megkeresi a töltőállomást és automatikusan megkezdji a töltést

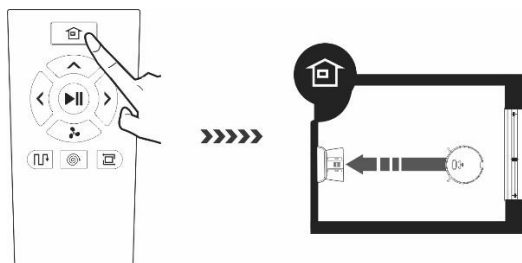

## IDŐ BEÁLLÍTÁSA

Készenléti állapotban tartsa nyomva 2 másodpercig a középső gombot.



Rövid hangjelzés után a kijelző villogni kezd és elkezdheti az idő beállítását.

Az értékek növeléséhez vagy csökkentéséhez használja a   gombokat.

Az óra, perc, idő formátum (12 óra / 24 óra) és hétköznap közötti váltáshoz nyomja meg a  gombot.





### Idő formátum beállítása

A 12/24 formátum beállításához nyomja meg a  gombot. A kijelzőn megjelenik a BE / KI felirat. A 24 óra formátum a KI állapotban van.

### Beállítások mentése

A beállított értékek mentéséhez nyomja meg a  gombot.

## TAKARÍTÁS IDŐZÍTÉS







Az időzített takarítás beállításához nyomja meg röviden a  gombot. Rövid hangjelzés után a kijelzőn megjelenik az  ikon és a "MON" (hétfő) felirat. A   gombokkal válassza ki a napot.

Az óra és perc beállításához nyomja meg újra a  gombot. A   gombokkal állítsa be a kívánt időpontot.

### Beállítások mentése

A beállított értékek mentéséhez nyomja meg a  gombot.

## IDŐZÍTETT TAKARÍTÁS TÖRLÉSE

Egy korábban beállított időzítés törléséhez nyomja meg a  gombot. Rövid hangjelzés után a kijelzőn villogni kezd az  ikon és megjelenik a "MON" felirat. A   gombokkal keresse meg az időzítést és nyomja meg a  gombot. Amikor a kijelzőn „-- : --” látható, a törlés jóváhagyásához nyomja meg a  gombot.

## NEDVES TISZTÍTÁS

Neves tisztításhoz a porgyűjtő tartály helyére tegye be a víztartályt. A lehető legjobb eredmény eléréséhez ajánlott a helyiségeket egymás után tisztítani.

- Ebben az üzemmódban a porszívót ne használja szőnyegeken.
- A víztartályban mindig legyen elegendő mennyiségű víz.
- A művelet befejezése után távolítsa el a víztartályt.
- Ne töltsé az akkumulátort mialatt a víztartály a készülékben van.

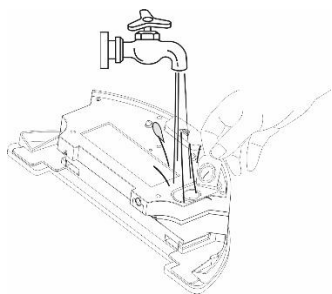

Nyissa ki a víztartályt és töltsé fel tiszta vízzel. Ne használjon tisztítószeret, mivel az habképződéshez vezethet és száradás után foltot hagyhat a tisztított felületen.

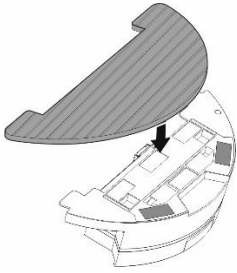

A kék törőrongyot helyezze a víztartály aljára. Gyorsabb és egyenletesebb tisztításhoz nedvesítse be kissé a rongyot. A törőrongy eltávolításakor ügyeljen, hogy a rögzítő tépőzárak ne rongálódjanak meg. Az elkoszolódott törőrongyot langyos vízben mossa ki.

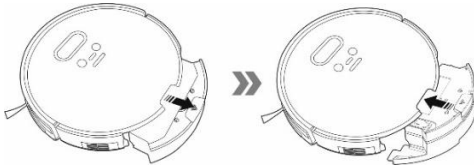

Távolítsa el a porgyűjtőt és csúsztassa helyére a víztartályt.

- A nedves tisztítás elindításához nyomja meg a  gombot. Ebben az üzemmódban a porszívó nem szív, csak az oldalkefék működnek.

Az átfolyó víz mennyiségét a távirányító  gombjával lehet beállítani és az aktuális érték megjelenik a kijelzőn.

1. Kevés átfolyó víz.
2. Közepes mennyiségű átfolyó víz (gyári alapbeállítás)
3. Sok átfolyó víz.

A víz automatikusan szívárog a tartályból, ezért ne hagyja a készüléket sokáig egy helyben állni, mert nagyobb mennyiségű vizet hagyhat maga után.

## SZÁRAZ TISZTÍTÁS

- A finom por eltávolítására és a padló polírozására, száraz törőkeendővel.
- A mikroszálás törőkeendőt ne használja egyenetlen felületek vagy szőnyegek tisztítására.

## GYÁRI ALAPBEÁLLÍTÁSOK VISSZAÁLLÍTÁSA

Ha a porszívó működésében rendellenességet tapasztal vagy az akkumulátort nem lehet teljesen feltölteni, a készüléket csatlakoztassa közvetlenül a hálózati adapterre és hagyja így hosszabb ideig (pl. egy éjszakára). A porszívó ezáltal visszaáll az eredeti gyári alapbeállításokra.

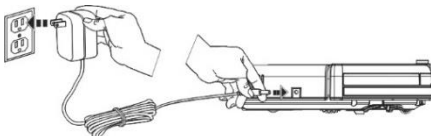

A főkapcsolóval kapcsolja ki a porszívót és csatlakoztassa közvetlenül a 230V hálózati adapterre.

# KARBANTARTÁS

## Porgyűjtő tartály

- Ajánlott a tartályt minden takarítás után kiüríteni.
- Ha a tartály megtelik, csökken a szívóerő és romlik a tisztítás minősége.
- Ha kimossa a portartályt, várja meg míg az teljesen megszárad és csak ezután helyezze vissza a porszívóba.

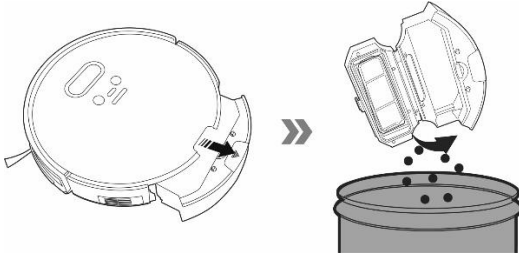

## HEPA szűrő

- A HEPA szűrőt kéthetente tisztítsa ki porkefével vagy hagyományos porszívóval.
- A szűrőt ne mossa.
- Javasoljuk, hogy a szűrőt 6 havonta cserélje ki.

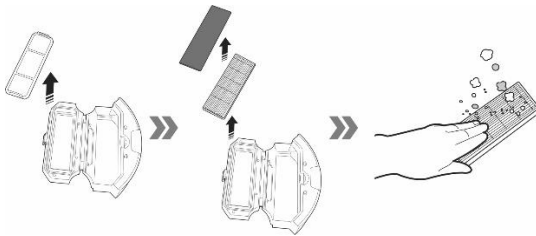

## Vízartály és törlőrongy

- Nedves tisztítás után vegye ki a vízartályt, öntse ki a megmaradt vizet és hagyja megszáradni.
- A törlőrongyot öblítse ki és hagyja megszáradni.

## Fő tisztítókefe és oldalsó kefék

A tisztítókefékről távolítsa el a feltekeredett hajszálakat, egyéb szennyeződéseket.

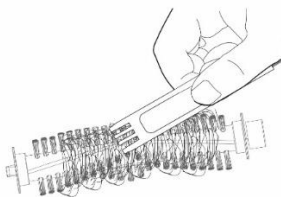
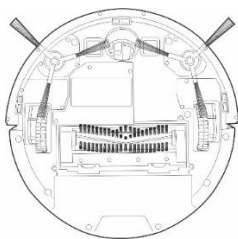

## Ütköző és mélységérzékelők

Tisztítsa rendszeresen a mélységérzékelőket.

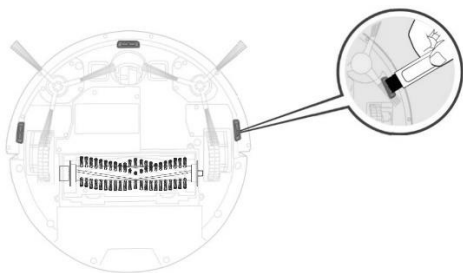

Az első kerékről távolítsa el a feltekeredett hajszalakat és egyéb szennyeződések. Alkalmanként vegye ki a kereket és tisztítsa meg az alatta található érzékelőt.

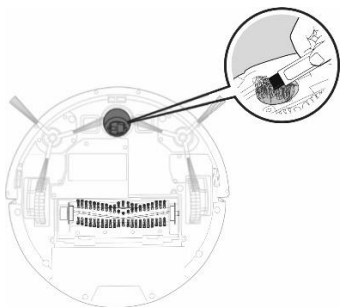

Tisztítsa meg az első ütközőt és érzékelőket.



## Töltőérintkezők és töltőállomás

Puha törülőkendővel tisztítsa meg a töltőállomást és a porszívó alján található érintkezőket.

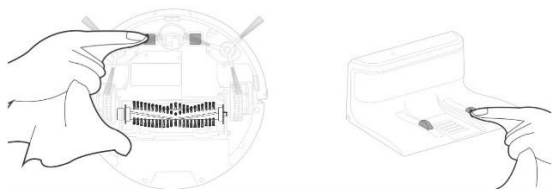

## HIBAJELZÉSEK ÉS MEGOLDÁSOK

	Hang	Kijelző	Ok	Megoldás
1.	1x sípolás	E11	Bal kerék hiba	Ellenőrizze a kereket
2.	1x sípolás	E12	Jobb kerék hiba	Ellenőrizze a kereket
3.	1x sípolás	E13	Bal kefe hiba	Ellenőrizze a kefét
4.	1x sípolás	E14	Jobb kefe hiba	Ellenőrizze a kefét
5.	1x sípolás	E15	Fő kefe hiba	Ellenőrizze a kefét
6.	2x sípolás	E21	A készülék nincs a földön	Helyezze át a készüléket és próbálja újra
7.	2x sípolás	E22	Mélységérzékelő hiba	Ellenőrizze az érzékelőt
8.	2x sípolás	E23	Ütköző hiba	Ellenőrizze az ütközőt
9.	3x sípolás	E31	A készülék elakadt	Helyezze át a készüléket és próbálja újra
10.	3x sípolás	E32	Ventilátor hiba	Indítsa újra a készüléket
11.	3x sípolás	E33	Víztartály hiba	Ellenőrizze, hogy a víztartály jól illeszkedik
12.	3x sípolás	E41	Akkumulátor hiba	Kapcsolja ki/be a készüléket vagy cserélje ki az akkut
13.	4x sípolás	E42	Ütköző hiba	Kapcsolja ki/be a készüléket vagy cserélje ki az akkut
14.	5x sípolás	E43	Gyro navigáció hiba	Kapcsolja ki/be a készüléket vagy cserélje ki az akkut
15.		LO	Az akkumulátor lemerült	Készenléti állapotban hagyja a töltőállomáson a készüléket, hogy mindig megfelelő töltés legyen
16.			HEPA szűrő eldugult	Tisztítsa meg a HEPA szűrőt

# HIBAELHÁRÍTÁS

	Hiba	Lehetséges ok	Megoldás
1	<b>Az akkumulátor nem töltődik.</b>	A készülék nem csatlakozik megfelelően a töltőállomásra.	Ellenőrizze a töltőállomás-porszívó csatlakozásokat.
		A töltőállomás nincs hálózatra csatlakoztatva.	A töltőállomást mindig tartsa hálózatra csatlakozva, ne kapcsolja ki. A készülék így mindig megfelelően feltöltött akkumulátorokkal működőképes állapotban van.
		Az akkumulátor teljesen lemerült.	Tegye a készüléket a töltőállomásra és 3 perc múlva vegye le. Ismételje meg háromszor, majd hagyja hogy az akkumulátor a szokásos módon töltődjön.
2	<b>A porszívó takarítás közben elakadt.</b>	A tisztítókefékre valami feltekeredett (kábel, függöny, szőnyeg, stb.).	A porszívó automatikusan megpróbálja kiszabadítani magát. Ha ez nem sikerül, szabadítsa ki az elakadt alkatrészeket.
3	<b>A porszívó idő előtt abbahagyja a takarítást és visszatér a töltőállomásra.</b>	Ha az akkumulátor túlságosan lemerül, a készülék automatikusan visszatér a töltőállomásra és rácsatlakozik.	Normális jelenség. Hagyja az akkumulátort feltöltődni. A készülék ezután folytatja a takarítást.
		A működési idő függ a tisztítandó felülettől, a helyiségek elrendezésétől és a kiválasztott takarítási módtól.	Normális jelenség, nincs teendő.
4	<b>A porszívó nem a beállítások szerint működik.</b>	A készülék ki van kapcsolva vagy az akkumulátor lemerült.	Kapcsolja be a készüléket / töltse fel az akkumulátort.
		Nem mentette el a beállításokat.	Végezze el újra a beállításokat és ellenőrizze az akkumulátor töltöttségét.
		A porszívó eldugult.	Kapcsolja ki a készüléket és szüntesse meg a dugulást/elakadást.
5	<b>A távirányító nem működik (hatótáv kb. 5 méter)</b>	Az elemek lemerültek.	Cserélje ki az elemeket, ügyelve a polarításokra.

	A készülék ki van kapcsolva vagy az akkumulátor lemerült.	Kapcsolja be a készüléket / töltse fel az akkumulátort.
	Az infravörös érzékelő beszennyeződött.	Tisztítsa meg a porszívó / távirányító érzékelőit.
	Az adatátvitelt zavarja valami.	A porszívó távirányítóját ne használja egyidőben más távirányítóval.

Ha egy problémát nem tud elhárítani a fentiek alapján, ellenőrizze az akkumulátor töltöttségi szintjét és a porszívót kapcsolja KI/BE a főkapcsolóval.

## AKKUMULÁTOR

- Az akkumulátor alacsony töltöttsége esetén a robot megkeresi a töltőállomást és automatikusan elkezdi a töltést.
- A töltőállomást folyamatosan áram alatt kell tartani, különben a porszívó nem találja meg azt.
- Ha a porszívót átviszi egy másik helyre, vagy huzamosabb ideig nem használja, kapcsolja ki a főkapcsolóval.
- Ha a készüléket nem használja huzamosabb ideig, a távirányítóból vegye ki az elemeket.
- Használjon jó minőségű, hosszú élettartamú akkumulátorokat.
- A porszívó speciális védelemmel van ellátva, amely megakadályozza, hogy teljes töltöttség esetén az akkumulátor tovább töltődjön, így az esetleges túltöltéssel károsodjon.

## A jótállás érvényét veszti az alábbiak esetén:

- a készüléket nem rendeltetésszerűen használták.
- nem tartották be a "Fontos biztonsági előírások" fejezetben leírtakat.
- nem megfelelő használatból eredő elektromos vagy mechanikai károsodás.
- természeti eredetű kár: víz, tűz, statikus elektromosság, túlfeszültség, stb.
- a készülék nem szakszervízben történő javítása.
- olvashatatlan sorozatszám.
- az akkumulátor kapacitása 6 hónap használat után csökken (6 hónapos akkumulátor élettartam garancia)



## SZERVIZ ÉS PÓTALKATRÉSZEK

Készülék javítás jótállási időn belül és azon túl, pótalkatrészek és tartozékok:

[www.tesla-electronics.eu](http://www.tesla-electronics.eu)

## MŰSZAKI SEGÍTSÉG

Kérdése van a TESLA RoboStar T80 Pro beállításával vagy működtetésével kapcsolatban?

Lépjen velünk kapcsolatba: [www.tesla-electronics.eu](http://www.tesla-electronics.eu)

## MEGFELELŐSÉGI NYILATKOZAT

Az INTER-SAT LTD, org. složka ezennel kijelenti, hogy a készülék megfelel a termék típusra vonatkozó törvényi szabályozásoknak és előírásoknak.



Ez a termék megfelel az EU előírásoknak.



Egy terméken vagy csomagolásán található áthúzott szemetes kuka szimbólum arra figyelmeztet, hogy a termékre a 2002/96/EC előírás vonatkozik. Kérjük vegye figyelembe az elektronikai termékekre vonatkozó helyi előírásokat és a már használaton kívüli készülékeket ne háztartási hulladékként kezelje. A régi készülékek megfelelő elhelyezése elősegíti a természetre és egészségre káros anyagok megfelelő feldolgozását.

A készülék külalakja és jellemzői előzetes bejelentés nélkül változhatnak. A szövegben nyomdahibák előfordulhatnak.

[www.tesla-electronics.eu](http://www.tesla-electronics.eu)