

TESLA

TESLA AirCook Q30

Vážený zákazníku,
děkujeme, že jste si vybral TESLA AirCook Q30.

Před použitím si prosím důkladně přečtěte pravidla bezpečného používání a dodržujte všechna běžná bezpečnostní pravidla.

- **tento uživatelský návod si uschovejte**
- **správné používání spotřebiče výrazně prodlouží jeho životnost**
- **dodržujte pravidla uvedená v tomto návodu, pro snížení rizika poškození zařízení nebo pro případ vašeho zranění**

DŮLEŽITÉ BEZPEČNOSTNÍ UPOZORNĚNÍ

TENTO VÝROBEK JE URČENÝ POUZE PRO POUŽITÍ V DOMÁCNOSTI.

Přečtěte si a pochopte všechny pokyny. Nedodržení níže uvedených pokynů může mít za následek úraz elektrickým proudem, požár nebo vážné zranění. Varování, upozornění a instrukce diskutované v této příručce nemohou pokrýt všechny možné podmínky a situace, které mohou nastat. Provozovatel musí pochopit, že zdravý rozum a opatrnost jsou faktorem, který nelze zabudovat do tohoto produktu, ale musí jej poskytnout provozovatel.

Tento přístroj je složité elektromechanické zařízení, věnujte prosím pozornost těmto pokynům:

- Nikdy nezapínejte spotřebič, který je prázdný.
- Nevkládejte větší množství potravin než je doporučené množství.
- Nedovolte vniknutí vody ani jiné kapaliny do spotřebiče, aby nedošlo k úrazu elektrickým proudem.
- Nezakrývejte přívod vzduchu a výstupní otvory vzduchu, když je přístroj v provozu.
- Zkontrolujte, zda napětí uvedené na spotřebiči odpovídá místnímu jmenovitému napětí před připojením spotřebiče.
- Nepoužívejte prodlužovací kabel.
- Neodpojte spotřebič tahem za kabel.
- Spotřebič není určen k provozu s pomocí externího časovače nebo samostatného dálkového ovládání.
- Po použití vždy odpojte spotřebič od elektrické sítě.
- Je-li napájecí kabel poškozen, musí jej vyměnit TESLA autorizovaný servis nebo podobně kvalifikovaná osoba, aby se zabránilo úrazu.
- Chraňte síťový kabel před horkými plochami.
- Při použití spotřebiče v blízkosti dětí je nutná zvýšená opatrnost.
- Nedoporučuje se, aby děti samostatně používaly spotřebič bez dozoru dospělé osoby.
- Nenechávejte spotřebič pracovat bez dozoru.
- Vyjímatelnou nádobu nenaplňujte olejem. Naplnění nádoby olejem může představovat riziko vzniku nebezpečné situace. Zdravý způsob fritování je založen na principu cirkulace horkého vzduchu, který nevyžaduje žádné nebo velmi malé množství oleje.
- Ve spotřebiči nepřipravujte potraviny s vysokým obsahem tuku.
- Do zahřáté vyjímatelné nádoby nenalévejte velmi studenou vodu.

- Nepřipojujte spotřebič ani nepoužívejte ovládací panel mokřými rukama.
- Připojte spotřebič pouze k uzemněné zásuvce. Vždy se ujistěte, že je zástrčka správně zasunuta do zásuvky.
- Neumísťujte spotřebič na hořlavé materiály, jako např. ubrus nebo záclona.
- Neumísťujte spotřebič na zeď nebo přímo vedle jiných spotřebičů. Při používání ponechte kolem spotřebiče nejméně 15 cm volného prostoru.
- Na spotřebič nic nepokládejte a nepokládejte spotřebič na varnou desku, hrozí riziko jejího poškození.
- Spotřebič nepoužívejte k jiným účelům, než je popsáno v této příručce.
- Ihned odpojte spotřebič, pokud z něj vychází tmavý kouř. Vyčkejte, až se kouř ustane než vyjmete nádobu ze spotřebiče.
- Před čištěním odpojte napájecí kabel ze zásuvky a nechte spotřebič vychladnout.
- Nepoužívejte tento spotřebič k jinému než určenému použití.
- Nepoužívejte spotřebič venku.
- Nepoužívejte spotřebič v příliš teplém, prašném nebo vlhkém prostředí.
- Neopravujte spotřebič, vystavujete se tak nebezpečí poranění elektrickým proudem a ztrátě záruky.
- Uchovávejte spotřebič z dosahu hořlavých a těkavých látek.
- Pokud je spotřebič používán nesprávně, pro profesionální účely nebo pokud se nepoužívá podle pokynů v uživatelském manuálu, stává se záruka neplatnou.
- Nepokoušejte se sami opravit spotřebič, jinak se záruka stává neplatnou.
- Používejte pouze originální TESLA příslušenství, které je určeno k tomuto modelu.
- Výrobce a dovozce do Evropské Unie neodpovídá za škody způsobené provozem spotřebiče jako např. poranění, opaření, požár, zranění, znehodnocení dalších věcí apod.



Pozor, horký povrch

- **NEPOKLÁDEJTE** spotřebič na hořlavý povrch!
- Umístěte spotřebič na vodorovný, rovný a stabilní povrch.
- Spotřebič je určen k použití v domácnosti a podobných prostředích.
- Je-li spotřebič v provozu, teplota přístupných povrchů může být vyšší. Nedotýkejte se zahřátého povrchu, jinak může dojít k popálení.
- Během smažení horkým vzduchem se uvolňuje horká pára přes výstupní otvory pro vzduch. Udržte ruce a obličej v bezpečné vzdálenosti od páry a od otvorů pro výstup vzduchu, když vyjmete nádobu ze spotřebiče.
- K vyjmutí a přenášení zahřáté nádoby a koše používejte rukojeť. Zahřátou nádobu a koš odkládejte pouze na tepluvzdorné povrchy. Po vysunutí nádoby ze spotřebiče dbejte zvýšené opatrnosti, aby nedošlo k opaření horkou párou, která se uvolňuje z potravin.
- S horkou fritézou nehýbejte.
- Před transportem nechte fritézu vychladnout déle než 30 minut.
- Pokud je spotřebič v provozu, nezakrývejte přívod vzduchu ani jeho odvod.

DŮLEŽITÉ INFORMACE O NAPÁJECÍM KABELU

Abyste snížili riziko úrazu elektrickým proudem, nepokoušejte se upravovat konektor kabelu žádným způsobem. Délka napájecího kabelu snižuje riziko zapletení nebo zakopnutí o napájecí kabel.

NEPOUŽÍVEJTE TOTO ZAŘÍZENÍ S PRODLUŽOVACÍM KABELEM.
Připojte napájecí kabel přímo pouze do elektrické zásuvky na 230 V.

Příprava - před prvním použitím

1. Odstraňte všechny obaly, nálepky a štítky.
2. Umístěte horkovzdušnou fritézu na stabilní vodorovnou plochu. Nepokládejte spotřebič na povrchy, které nejsou odolné vůči teplu.
3. Vyčistěte spotřebič měkkým navlhčeným hadříkem a důkladně jej vysušte.
4. Vložte nádobu na potraviny do spotřebiče.
5. Ujistěte se, že napájecí kabel má dostatečnou délku k síťové zásuvce a kolem produktu je dostatečně dobrá cirkulace vzduchu.

POZNÁMKA: Nenalévejte do nádoby na potraviny olej, tento spotřebič pracuje na principu cirkulace horkého vzduchu.

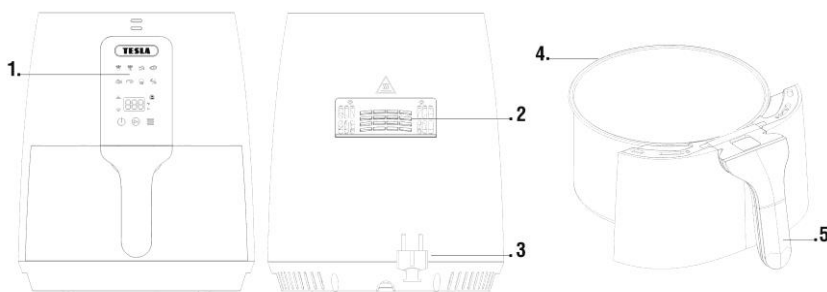

- | | | | |
|---|------------------------|---|---------------------|
| 1 | Ovládací panel | 4 | Nádoba na potraviny |
| 2 | Výstup horkého vzduchu | 5 | Rukojeť |
| 3 | Napájecí kabel | | |

Symbyly na předním panelu



Start/Pauza

Stisknutím spustíte ohřev potravin nebo ohřev přerušíte.



Zapnutí/Vypnutí

Stisknutím spotřebič zapnete nebo vypnete.



Menu

Stiskněte pro posun mezi naprogramovanými režimy ohřevu.



Teplota/čas

Nastavte požadovanou teplotu/čas stisknutím symbolu „nahoru“ nebo „dolů“.



Ovládání nastavení teploty/času

Stiskněte pro přepnutí při nastavení hodnoty teploty a času.



Indikátor ohřevu jídla



Hranolky

10 minut/200°C



Hranolky (zmražené)

6 minut/200°C



Drůbež (křídélka)

12 minut/180°C



Steak

12 minut/180°C



Ryba

8 minut/180°C



Krevety

5 minut/160°C



Dezert

8 minut/160°C



Zelenina

7 minut/160°C







Tyto hodnoty jsou pouze orientační a lze je změnit stisknutím symbolů pro úpravu času a teploty. Výběr programu potvrďte stisknutím symbolu .

První použití

Tahem za rukojeť vysuňte nádobu na potraviny ze spotřebiče. Vložte dovnitř potraviny, které chcete tepelně upravit. Při vkládání potravin nepřekračujte značku MAX vyznačenou na nádobě. Dodržujte minimální a maximální množství potravin uvedené v tabulce „Doporučené doby přípravy“, protože by to mohlo ovlivnit kvalitu připravovaného jídla.

Upozornění: Nedotýkejte se varné nádoby spotřebiče během ani po určitém čase po použití, dokud nedojde k jejímu ochlazení! Spotřebič nebude fungovat, dokud nebude nádoba zcela zasunuta do těla spotřebiče.

UPOZORNĚNÍ: Po smažení horkým vzduchem je horký nádobu na potraviny a vařená jídla. Při manipulaci je nutné postupovat mimořádně opatrně.

1. Připojte spotřebič k síťové zásuvce a symbol napájení  se rozsvítí červeně. Stiskněte jej a na displeji se zobrazí 180°C a 15 minut jako výchozí nastavení. Zvolte některý z programů, stisknutím  a volbu potvrďte stisknutím . Nebo ručně nastavte požadovaný čas/teplotu (symbol **Teplota/čas**) a poté spusťte ohřev stisknutím .
 2. Stisknutím symbolu  znovu rozsvítíte displej.
 3. Váš spotřebič je vybaven speciálním režimem „Přehřívání“, aby se dosáhlo co nejlepších výsledků. Jakmile spotřebič dosáhne nastavené teploty, časovač začne odpočet času.
 4. Po dostatečném zahřátí spotřebiče spustí časovač odpočet času. Symbol „MIN“ za časovačem zhasne, pokud zbývá jen jedna minuta a doba vaření se odpočítává od 60 sekund do 0.
 5. Během vaření můžete stisknutím symbolu  spotřebič zastavit, časovač se zastaví a displej zobrazí zbývající čas. Opětovným stisknutím  budete pokračovat ve vaření.
- ❖ Po ukončení doby vaření spotřebič 3x pípne, to znamená, že proces ohřívání je dokončen. Vytáhněte nádobu na potraviny z těla spotřebiče a položte ji na povrch odolný vůči teplotě.
 - ❖ Zkontrolujte, zda jsou ingredience dobře uvařeny. Pokud ještě nejsou správně uvařené, zasuňte nádobu zpět do spotřebiče a nastavte časovač o několik minut navíc při stejné teplotě.

UPOZORNĚNÍ: Při manipulaci s horkou nádobou na potraviny je nutné postupovat mimořádně opatrně.



Doporučené doby přípravy (orientační hodnoty)

Potraviny	Min. - max. množství	Čas	Teplota	Protřepat
Mražené hranolky	300 - 500 g	7 -10	200°C	Protřepat
Zmrzlé kuřecí nugety	300 - 500 g	10 -13	180°C	
Krevety	200 - 400 g	5 - 9	160°C	
Slanina	200 - 400 g	7 - 9	180°C	
Vepřová kotleta	250 - 600 g	8 - 12	180°C	
Steak	250 - 600 g	6 - 10	180°C	

Protřepání/promíchání jídla pro nejlepší výsledek ohřevu

Pro co nejlepší výsledek doporučujeme pokrmy z masa a drůbeže, jednou nebo dvakrát během vaření protřepat/promíchat, tak aby na horní straně nezasychaly, byly rovnoměrně propečené a křupavé. Můžete obrátit také jídla jako je steak, aby bylo zajištěno rovnoměrné zhnědnutí a propečení.

Existují dvě možnosti jak protřepání/promíchání provést:

- Vytáhněte nádobu na potraviny ze spotřebiče přímo za rukojeť a spotřebič okamžitě zastaví ohřev. Protřepajte/promíchejte ingredience a poté zasuňte nádobu zpět do spotřebiče, který začne znova automaticky ohřev.
- Stisknutím  nejprve zastavte ohřev, vytáhněte nádobu na potraviny ze spotřebiče, protřepajte/promíchejte potraviny a poté zasuňte nádobu zpět do spotřebiče, dalším stisknutím  pokračujte ve vaření.

Protřepání/promíchání většinou vyžadují menší jídla, která jsou naskládaná, jako jsou hranolky nebo nugety.

UPOZORNĚNÍ: NIKDY NEPONOŘUJTE SPOTŘEBIČ DO VODY NEBO JINÉ TEKUTINY.

DALŠÍ FUNKCE



Automatické obnovení ohřevu

Pokud vytáhněte nádobu na potraviny z těla spotřebiče, spotřebič automaticky pozastaví vaření. Displej se dočasně vypne. Když vnější nádobu zasunete zpátky, spotřebič automaticky obnoví vaření na základě vašeho předchozího nastavení.

Automatické vypnutí

Pokud spotřebič nemá aktivní programy vaření, vypne se automaticky po 5 minutách.

Pozastavení ohřevu

Stiskněte  pro pozastavení ohřevu. Dalším stisknutím  budete pokračovat v ohřevu.

Ochrana proti přehřátí

Pokud se spotřebič přehřeje, automaticky se vypne. Před dalším použitím nechte spotřebič vychladnout.

Snadné čištění

- Před čištěním nechte spotřebič zcela vychladnout.
- Vyčistěte spotřebič po každém použití a před delším uskladněním.
- Spotřebič doporučujeme čistit hned po jeho vychladnutí, než dojde k zaschnutí zbytků potravin.
- Základnu spotřebiče vyčistěte pomocí vlhkého hadříku a mycího prostředku.
- Vyjímatelné součásti, které jsou určeny pro styk s potravinami, je možné umývat v myčce na nádobí, ale přesto doporučujeme ruční mytí z důvodu delší ochrany (trvanlivosti) nepřilnavého povrchu. Omyjte tyto díly pod teplou tekoucí vodou s přidávkem neutrálního kuchyňského saponátu. Poté je opláchněte čistou vodou, řádně je otřete dosucha a vraťte je zpět na své místo.
- Chcete-li co nejdéle zachovat nepřilnavou vrstvu na vnější nádobě a vnitřním vyjímatelném koši, nepoužívejte ostré předměty ani žádné abrazivní čisticí materiály.

Odstraňování problémů

Problém	Řešení
Spotřebič nefunguje.	Zkontrolujte, že je spotřebič opravdu připojen k 230 V. Zasuňte nádobu na potraviny zcela do spotřebiče.
Jídlo není zcela vařené.	Vložte menší dávky potravin do nádoby na potraviny. Pokud je koš přeplněný, potraviny mohou být nedovařené. Zvyšte teplotu nebo čas vaření.
Jídlo není rovnoměrně propečené.	Ingredience, které jsou naskládány na sebe nebo blízko sebe, je třeba během vaření protřepat nebo převrátit.
Jídlo není po smažení křupavé.	Postříkání potravin malým množstvím oleje může zvýšit křupavost.
Hranolky se dobře neuvařily.	Přidejte menší množství oleje, cca 15 ml. Při přípravě hranolků ze syrových brambor nechte nevařené hranolky namočené do vody po dobu 15 minut, aby se před smažením odstranil škrob. Před přidáním malého množství oleje je osušte. Nakrájejte nevařené hranolky na proužky o rozměrech 0,5 cm x 7 cm.
Nádobu na potraviny nelze snadno zasunout do spotřebiče.	Ujistěte se, že nádoba na potraviny není přeplněna jídlem.
Ze spotřebiče vychází bílý kouř.	Při prvním použití může spotřebič produkovat bílý kouř. To je v pořádku. Ujistěte se, že nádoba na potraviny a vnitřek spotřebiče jsou řádně vyčištěny a nejsou mastné. Vaření mastných potravin způsobí únik oleje do nádoby na potraviny. Tento olej vytvoří bílý kouř a nádoba může být teplejší než obvykle. To je normální a nemělo by to ovlivnit vaření. S nádobou manipulujte opatrně.
Ze spotřebiče vychází tmavý kouř.	Okamžitě spotřebič vypněte. Jídlo hoří. Vytáhněte nádobu na potraviny a vyčkejte, až se kouř rozplyne.
Displej zobrazuje chybu „E1“, „E2“ nebo „E3“	Chyba spotřebiče, kontaktujte servisní oddělení TESLA.

SLEDUJTE NÁS NA INTERNETU



facebook

YouTube

Instagram

twitter

LinkedIn

TECHNICKÁ PODPORA

Potřebujete poradit s nastavením a provozem TESLA AirCook Q30?

Kontaktujte nás: www.tesla-electronics.eu

ZÁRUČNÍ OPRAVA

Pro záruční opravu kontaktujte prodejce, u kterého jste TESLA produkt zakoupili.

Záruka se NEVZTAHUJE na:

- použití přístroje k jiným účelům
- běžné opotřebení
- nedodržení „Důležitých bezpečnostních pokynů“ uvedených v uživatelském manuálu
- elektromechanické nebo mechanické poškození způsobeném nevhodným použitím
- škodu způsobenou přírodním živlem jako je voda, oheň, statická elektřina, přepětí, atd. škodu způsobenou neoprávněnou opravou

PROHLÁŠENÍ O SHODĚ

My, INTER-SAT LTD, org. složka, prohlašujeme, že toto zařízení je v souladu se základními požadavky a dalšími příslušnými ustanoveními norem a předpisů relevantních pro daný typ zařízení.



Tento produkt splňuje požadavky Evropské Unie.



Pokud je tento symbol přeškrtnutého koše s kolem připojen k produktu, znamená to, že na produkt se vztahuje evropská směrnice 2002/96/ES. Informujte se prosím o místním systému separovaného sběru elektrických a elektronických výrobků. Postupujte prosím podle místních předpisů a staré výrobky nelikvidujte v běžném domácím odpadu. Správná likvidace starého produktu pomáhá předejít potenciálním negativním důsledkům pro životní prostředí a lidské zdraví.

Vzhledem k tomu, že se produkt vyvíjí a vylepšuje, vyhrazujeme si právo na úpravu uživatelského manuálu. Aktuální verzi tohoto uživatelského manuálu naleznete vždy na www.tesla-electronics.eu.

Design a specifikace mohou být změněny bez předchozího upozornění, tiskové chyby vyhrazeny.

Vážený zákazník,
d'akujeme, že ste si vybral TESLA AirCook Q30.

Pred použitím elektrického multifunkčného tlakového hrnca si prosím dôkladne prečítajte pravidlá bezpečného používania a dodržiavajte všetky bežné bezpečnostné pravidlá.

- **tento užívateľský návod si uschovajte**
- **správne používanie prístroja výrazne predĺži jeho životnosť.**
- **dodržiujte pravidlá uvedené v tomto návode, pre zníženie rizika poškodenia zariadenia alebo pre prípad vášho zranenia**

DÔLEŽITÉ BEZPEČNOSTNÉ UPOZORNENIE

TENTO VÝROBOK JE URČENÝ LEN PRE POUŽITIE V DOMÁCNOSTIACH.

Prečítajte si a pochopte všetky pokyny. Nedodržanie nižšie uvedených pokynov môže mať za následok úraz elektrickým prúdom, požiar alebo vážne zranenie. Varovania, upozornenia a inštrukcie diskutované v tejto príručke nemôžu pokryť všetky možné podmienky a situácie, ktoré môžu nastať. Prevádzkovateľ musí pochopiť, že zdravý rozum a opatrnosť sú faktorom, ktorý nie je možné zabudovať do tohto produktu, ale musí ho poskytnúť prevádzkovateľ.

Tento prístroj je zložitá elektromechanická zariadenia, venujte prosím pozornosť týmto pokynom:

- Nikdy nezapínajte spotrebič, ktorý je prázdny.
- Nevkladajte väčšie množstvo potravín než je odporúčané množstvo.
- Nedovoľte vniknutiu vody ani inej kvapaliny do spotrebiča, aby nedošlo k úrazu elektrickým prúdom.
- Nezakrývajte prívod vzduchu a výstupné otvory vzduchu, keď je prístroj v prevádzke.
- Skontrolujte, či napätie uvedené na spotrebiči zodpovedá miestnemu menovitému napätiu pred pripojením spotrebiča.
- Nepoužívajte predlžovací kábel.
- Neodpájajte spotrebič ťahom za kábel.
- Spotrebič nie je určený na prevádzku s pomocou externého časovača alebo samostatného diaľkového ovládania.
- Po použití vždy odpojte spotrebič od elektrickej siete.
- Ak je napájací kábel poškodený, musí ho vymeniť TESLA autorizovaný servis alebo podobne kvalifikovaná osoba, aby sa zabránilo úrazu.
- Chráňte sieťový kábel pred horúcimi plochami.
- Pri použití spotrebiča v blízkosti detí je potrebná opatrnosť.
- Neodporúča sa, aby deti samostatne používali spotrebič bez dozoru dospelých osoby.
- Nenechávajte spotrebič pracovať bez dozoru.
- Vyberateľnú nádobu nenapĺňajte olejom. Naplnenie nádoby olejom môže predstavovať riziko vzniku nebezpečnej situácie. Zdravý spôsob fritovanie je založený na princípe cirkulácie horúceho vzduchu, ktorý nevyžaduje žiadne alebo veľmi malé množstvo oleja.
- V spotrebiči nepripravujte potraviny s vysokým obsahom tuku.
- Do zahriatej vyberateľnej nádoby nenalievajte veľmi studenú vodu.

- Nepripájajte spotrebič ani nepoužívajte ovládací panel mokrými rukami.
- Pripojte spotrebič iba k uzemnenej zásuvke. Vždy sa uistite, že je zástrčka správne zasunutá do zásuvky.
- Neumiestňujte spotrebič na horľavé materiály, ako napr. obrus alebo záclona.
- Neumiestňujte spotrebič na stenu alebo priamo vedľa iných spotrebičov. Pri používaní ponechajte okolo spotrebiča najmenej 15 cm voľného priestoru.
- Na spotrebič nič nekladte a nekladte spotrebič na varnú dosku, hrozí riziko jej poškodenia.
- Spotrebič nepoužívajte na iné účely, než je popísané v tejto príručke.
- Ihneď odpojte spotrebič, ak z neho vychádza tmavý dym. Počkajte, až sa dym ustane než vyberiete nádobu zo spotrebiča.
- Pred čistením odpojte napájací kábel zo zásuvky a nechajte spotrebič vychladnúť.
- Nepoužívajte tento spotrebič k inému než zamýšľanému použitiu.
- Nepoužívajte spotrebič vonku.
- Nepoužívajte spotrebič v príliš teplom, prašnom alebo vlhkom prostredí.
- Neopravujte spotrebič, vystavujete sa tak nebezpečenstvu poranenia elektrickým prúdom a strate záruky.
- Uchovávajte spotrebič z dosahu horľavých a prchavých látok.
- Ak je spotrebič používaný nesprávne, pre profesionálne, poloprofesionálne účely alebo ak sa nepoužíva podľa pokynov v užívateľskom manuáli, stáva sa záruka neplatnou.
- Nepokúšajte sa sami opraviť spotrebič, inak sa záruka stáva neplatnou.
- Používajte len originálne TESLA príslušenstvo, ktoré je určené k tomuto modelu.
- Výrobca a dovozca do Európskej Únie nezodpovedá za škody spôsobené prevádzkou spotrebiča ako napr. poranenie, obarenie, požiar, zranenie, znehodnotenie ďalších vecí a pod.



Pozor, horúci povrch

- **NEKLADTE** spotrebič na horľavý povrch!
- Umiestnite spotrebič na vodorovný, rovný a stabilný povrch.
- Spotrebič je určený na použitie v domácnosti a podobných prostrediach.
- Ak je spotrebič v prevádzke, teplota prístupných povrchov môže byť vyššia. Nedotýkajte sa zahriateho povrchu, inak môže dôjsť k popáleniu.
- Počas vyprážania horúcim vzduchom sa uvoľňuje horúca para cez výstupné otvory pre vzduch. Udržte ruky a tvár v bezpečnej vzdialenosti od pary a od otvorov pre výstup vzduchu, keď vyberiete nádobu zo spotrebiča.
- Na vybratie a prenášanie zahriate nádoby a koša používajte rukoväť. Zohriatu nádobu a kôš odkladajte iba na teplovzdorné povrchy. Po vysunutí nádoby zo spotrebiča dbajte na zvýšenú opatnosť, aby nedošlo k obareniu horúcou parou, ktorá sa uvoľňuje z potravín.
- S horúcou fritézou nehybte.
- Pred transportom nechajte fritézu vychladnúť dlhšie ako 30 minút.
- Ak je spotrebič v prevádzke, nezakrývajte prívod vzduchu ani jeho odvod.

DÔLEŽITÉ INFORMÁCIE O NAPÁJACOM KÁBLI

Aby ste znížili riziko úrazu elektrickým prúdom, nepokúšajte sa upravovať konektor kábla žiadnym spôsobom. Dĺžka napájacieho kábla znižuje riziko zapletenia alebo zakopnutia o napájací kábel.

NEPOUŽÍVAJTE TOTO ZARIADENIE S PREDLŽOVACÍM KÁBLIOM.
Pripojte napájací kábel priamo iba do elektrickej zásuvky na 230 V.

Príprava - pred prvým použitím

1. Odstráňte všetky obaly, nálepky a štítky.
2. Umiestnite teplovzdušnú fritézu na stabilnú vodorovnú plochu. Nekladte spotrebič na povrchy, ktoré nie sú odolné voči teplu.
3. Vytrite spotrebič mäkkou navlhčenou handričkou a dôkladne ho vysušte.
4. Vložte nádobu s potravinami do spotrebiča.
5. Uistite sa, že napájací kábel má dostatočnú dĺžku k sieťovej zásuvke a okolo produktu je dostatočne dobrá cirkulácia vzduchu.

POZNÁMKA: Nenalievajte do vnútornej nádoby nádoby olej, tento prístroj pracuje na princípe cirkulácie horúceho vzduchu.

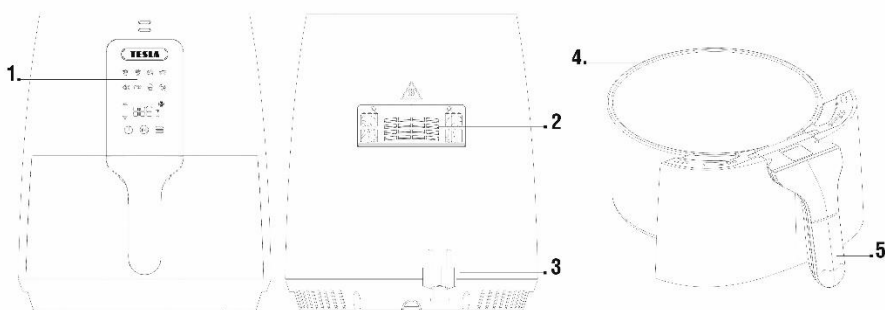

- | | | | |
|---|-------------------------|---|---------------------|
| 1 | Ovládací panel | 4 | Nádoba na potraviny |
| 2 | Výstup horúceho vzduchu | 5 | Rukoväť |
| 3 | Napájací kábel | | |

Symboly na predním panelu



Štart/Pauza

Stlačením spustíte ohrev potravín alebo ohrev prerušíte.



Zapnutie/Vypnutie

Stlačením spotrebič zapnete alebo vypnete.



Menu

Stlačte pre posun medzi naprogramovanými režimami ohrevu.



Teplota/čas

Nastavte požadovanú teplotu/čas stlačením symbolu "nahor" alebo "nadol".



Ovládanie nastavenia teploty/času

Stlačte pre prepnutie pri nastavení hodnoty teploty a času.



Indikátor ohrevu jedla

**Hranolky**

10 minút/200°C

**Hranolky (zmrazené)**

6 minút/200°C

**Hydina (krídelká)**

12 minút/180°C

**Steak**

12 minút/180°C

**Ryba**

8 minút/180°C

**Krevety**

5 minút/160°C

**Dezert**

8 minút/160°C

**Zelenina**

7 minút/160°C

Tieto hodnoty sú iba orientačné a môžu sa zmeniť stlačením symbolov pre úpravu času a teploty. Výber programu potvrdíte stlačením symbolu

Prvé použitie

Ťahom za rukoväť vysuňte nádobu na potraviny zo spotrebiča. Vložte dovnútra potraviny, ktoré chcete tepelne upraviť. Pri vkladaní potravín neprekračujte značku MAX vyznačenú na nádobe. Dodržujte minimálne a maximálne množstvo potravín uvedené v tabuľke "Odporúčané doby prípravy", pretože by to mohlo ovplyvniť kvalitu pripravovaného jedla.

Upozornenie: Nedotýkajte sa varnej nádoby spotrebiča počas ani po určitom čase po použití, kým nedôjde k jej ochladeniu! Spotrebič nebude fungovať, pokiaľ nebude nádoba na potraviny úplne zasunutá do tela spotrebiča.

1. Pripojte spotrebič k sieťovej zásuvke a symbol sa rozsvieti na červeno. Stlačte ho a na displeji sa zobrazí 180 °C a 15 minút ako predvolené venia. Zvoľte niektorý z programov, stlačením a voľbu potvrdíte stlačením . Alebo ručne nastavte požadovaný čas/teplotu (symbol **Teplota/čas**) a potom spustíte ohrev stlačením .
 2. Stlačením symbolu znovu rozsvietite displej.
 3. Váš spotrebič je vybavený špeciálnym režimom „Predhrievanie“, aby sa dosiahlo čo najlepších výsledkov. Akonáhle spotrebič dosiahne nastavenú teplotu, časovač začne odpočet času.
 4. Po dostatočnom zahriatí spotrebiča spustí časovač odpočet času. Symbol „MIN“ za časovačom zhasne, ak zostáva len jedna minúta a doba varenia sa odpočítava od 60 sekúnd do 0.
 5. Počas varenia môžete stlačením symbolu spotrebič zastaviť, časovač sa zastaví a displej zobrazí zostávajúci čas. Opätovným stlačením budete pokračovať vo varení.
- ❖ Po ukončení doby varenia spotrebič 3x pípe, to znamená, že proces ohrievania je dokončený. Vytiahnite nádobu na potraviny z tela spotrebiča a položte ju na povrch odolný voči teplu.
 - ❖ Skontrolujte, či sú ingrediencie dobre uvarené. Ak ešte nie sú správne uvarené, zasuňte nádobu späť do spotrebiča a nastavte časovač o niekoľko minút navyše pri rovnakej teplote.

UPOZORNENIE: Pri manipulácii s horúcou nádobou na potraviny je nutné postupovať mimoriadne opatrne.



Odporúčané doby prípravy (orientačné hodnoty)

Potravina	Min. - max. množstvo	Čas	Teplota	Pretrepať
Mrazené hranolky	300 - 500 g	7 -10	200°C	Pretrepať
Zmrznuté kuracie nugety	300 - 500 g	10 -13	180°C	
Krevety	200 - 400 g	5 - 9	160°C	
Slanina	200 - 400 g	7 - 9	180°C	
Bravčová kotleta	250 - 600 g	8 - 12	180°C	
Steak	250 - 600 g	6 - 10	180°C	

Pretrepaní jedla pre najlepší výsledok ohrevu

Pre čo najlepší výsledok odporúčame pokrmy z mäsa a hydiny, raz alebo dvakrát počas varenia pretrepať/premiešať, tak aby na hornej strane nezasychali, boli rovnomerne prepečené a chrumkavé. Môžete obrátiť tiež jedlá ako je steak, aby bolo zabezpečené rovnomerné zhnednutie a prepečenie.

Existujú dve možnosti ako pretrepanie/premiešanie vykonať:

- Vytiahnite nádobu na potraviny zo spotrebiča priamo za rukoväť a spotrebič okamžite zastaví ohrev. Pretrepte/premiešajte ingrediencie a potom zasuňte nádobu späť do spotrebiča, ktorý začne znova automaticky ohrev.
- Stlačením  najprv zastavíte spotrebič, vytiahnete nádobu na potraviny zo spotrebiča, pretrepte/premiešajte ingrediencie a potom posuňte nádobu na potraviny do spotrebiča, ďalším stlačením  pokračujte vo varení.

Pretrepanie väčšinou vyžadujú menšie jedlá, ktoré sú naskladané, ako sú hranolky alebo nugety.

UPOZORNENIE: NIKDY NEPONÁRAJTE SPOTREBIČ DO VODY ALEBO INEJ TEKUTINY.

ĎALŠIE FUNKCIE



Automatické obnovenie ohrevu

Ak vytiahnete nádobu na potraviny z tela spotrebiča, spotrebič automaticky pozastaví varenie. Displej sa dočasne vypne. Keď vonkajšie nádobu zasuniete späť, spotrebič automaticky obnoví varenie na základe vášho predchádzajúceho nastavenia.

Automatické vypnutie

Pokiaľ spotrebič nemá aktívne programy varenia, vypne sa automaticky po 5 minútach.

Pozastavenie ohrevu

Stlačte  pre pozastavenie ohrevu. Ďalším stlačením  budete pokračovať v ohreve.

Ochrana proti prehriatiu

Ak sa spotrebič prehreje, automaticky sa vypne. Pred ďalším použitím nechajte spotrebič vychladnúť.

Jednoduché čistenie

- Pred čistením nechajte spotrebič celkom vychladnúť.
- Spotrebič vyčistíte po každom použití a pred dlhším uskladnením.
- Spotrebič odporúčame čistiť hneď po jeho vychladnutí, než dôjde k zaschnutiu zvyškov potravín.
- Vyberateľné súčasti, ktoré sú určené na styk s potravinami, je možné umývať v umývačke riadu, ale napriek tomu odporúčame ručné umývanie z dôvodu dlhšej ochrany (trvanlivosti) nepríľnavého povrchu. Umyte tieto diely pod teplou tečúcou vodou s prídavkom neutrálneho kuchynského saponátu. Potom ich opláchnite čistou vodou, riadne ich utrite dosucha a vráťte ich späť na svoje miesto.
- Ak chcete čo najdlhšie zachovať nepríľnavou vrstvu na vonkajšej nádobe a vnútorným vyberateľnom košmi, nepoužívajte ostré predmety ani žiadne abrazívne čistiace materiály.

Riešenie problémov

Problém	Řešení
Spotrebič nefunguje.	Skontrolujte, že je spotrebič naozaj pripojený k 230 V.
	Zasuňte nádobu na potraviny úplne do spotrebiča.
Jedlo nie je úplne varené.	Vložte menšie dávky potravín do nádoby na potraviny. Ak je kôš preplnený, potraviny môžu byť nedovarené.
	Zvýšte teplotu alebo čas varenia.
Jedlo nie je rovnomerne prepečené.	Ingrediencie, ktoré sú naskladané na seba alebo blízko seba, je potrebné počas varenia pretrepať alebo prevrátiť.
Jedlo nie je po smažení chrumkavé.	Postriekaním potravín malým množstvom oleja môže zvýšiť ich chrumkavosť.
Hranolky sa dobre neuvarili.	Pridajte menšie množstvo oleja, cca 15 ml. Pri príprave hranolkov zo surových zemiakov nechajte nevarené hranolky namočené do vody po dobu 15 minút, aby sa pred vyprážením odstránil škrob. Pred pridaním malého množstva oleja je osušte.
	Nakrájajte nevarené hranolky na prúžky s rozmermi 0,5 cm x 7 cm.
Nádobu na potraviny nedá ľahko zasunúť do spotrebiča.	Uistite sa, že nádoba na potraviny nie je preplnená jedlom.
Zo spotrebiča vychádza biely dym.	Pri prvom použití môže spotrebič produkovať biely dym. To je v poriadku.
	Uistite sa, že nádoba na potraviny a vnútro spotrebiča sú riadne vyčistené a nie sú mastné.
	Varenie mastných potravín spôsobí únik oleja do nádoby na potraviny. Tento olej vytvorí biely dym a nádoba môže byť teplejšia ako zvyčajne. To je normálne a nemalo by to ovplyvniť varenie. S nádobou zaobchádzajte opatrne.
Zo spotrebiča vychádza tmavý dym.	Okamžite spotrebič vypnite. Jedlo horí. Vytiahnite nádobu na potraviny a vyčkajte, až sa dym rozplynie.
Displej zobrazuje chybu „E1“, „E2“ alebo „E3“	Kontaktujte servisné oddelenie TESLA.

SLEDUJTE NÁS NA INTERNETE



facebook

You 

Instagram

twitter

Linked 

TECHNICKÁ PODPORA

Potrebujete poradiť s nastavením a prevádzkou TESLA AirCook Q30?

Kontaktujte nás: www.tesla-electronics.eu

ZÁRUČNÁ OPRAVA

Pre záručnú opravu kontaktujte predajcu, u ktorého ste TESLA produkt zakúpili.

Záruka sa NEVZŤAHUJE pri:

- použitím prístroja na iné účely
- nedodržaní „DÔLEŽITÝCH BEZPEČNOSTNÝCH POKYNOV“ uvedených v užívateľskom manuáli
- elektromechanickom alebo mechanickom poškodení spôsobenom nevhodným používaním
- škode spôsobenej prírodnými živlami, ako sú oheň, voda, statická elektrina, prepätie atď.
- škode spôsobenej neoprávnenou opravou
- nečitateľnom sériovom čísle prístroja

VYHLÁSENIE O ZHODE

My, INTER-SAT LTD, org. zložka, prehlasujeme, že toto zariadenie je v súlade so základnými požiadavkami a ďalšími príslušnými ustanoveniami noriem a predpisov relevantných pre daný typ zariadenia.



Tento produkt spĺňa požiadavky Európskej Únie.



Ak je tento symbol prečiarknutého koša s okolo pripojený k produktu, znamená to, že na produkt sa vzťahuje európska smernica 2002/96/ES. Informujte sa prosím o miestnom systéme separovaného zberu elektrických a elektronických výrobkov. Postupujte prosím podľa miestnych predpisov a staré výrobky nevyhadzujte v bežnom domácom odpade. Správna likvidácia starého produktu pomáha predísť potenciálnym negatívnym vplyvom na životné prostredie a ľudské zdravie.

Vzhľadom k tomu, že sa produkt vyvíja a vylepšuje, vyhradzuje si právo na úpravu užívateľského manuálu. Aktuálnu verziu tohto používateľského manuálu nájdete vždy na www.tesla-electronics.eu.

Dizajn a špecifikácie môžu byť zmenené bez predchádzajúceho upozornenia, tlačové chyby vyhradené.

**Drogi kliencie,
Dziękujemy za wybranie TESLA AirCook Q30.**

Przed użyciem przeczytaj uważnie zasady bezpiecznego użytkowania i przestrzegaj wszystkich powszechnych zasad bezpieczeństwa.

- **przed użyciem dokładnie przeczytaj instrukcję obsługi**
- **zachowaj instrukcję obsługi by móc odnieść się do niej w przyszłości**
- **prawidłowe użytkowanie urządzenia znacznie wydłuży jego żywotność**
- **postępuj zgodnie z zasadami podanymi w tej instrukcji, aby zmniejszyć ryzyko uszkodzenia sprzętu**

WAŻNE OSTRZEŻENIA DOTYCZĄCE BEZPIECZEŃSTWA

TEN PRODUKT JEST PRZEZNACZONY TYLKO DO UŻYTKU DOMOWEGO.

Przeczytaj ze zrozumieniem wszystkie instrukcje. Nieprzestrzeganie poniższych instrukcji może spowodować porażenie prądem, pożar lub poważne obrażenia ciała. Ostrzeżenia, przestrogi i instrukcje omówione w tym podręczniku nie mogą obejmować wszystkich możliwych warunków i sytuacji, które mogą się pojawić. Użytkownik musi zrozumieć, że zdrowy rozsądek i ostrożność są czynnikami, których nie można wbudować w ten produkt, ale musi je sam zapewnić.

To urządzenie jest złożonym urządzeniem elektromechanicznym, należy pamiętać o następujących kwestiach:

- Nigdy nie włączaj urządzenia pustego.
- Nie ładuj więcej niż zalecana ilość.
- Nigdy nie zanurzaj obudowy zawierającej elementy elektryczne i elementy grzewcze w wodzie ani nie płucz pod bieżącą wodą.
- Nie dopuść do przedostania się wody lub innych płynów do urządzenia, aby uniknąć porażenia prądem.
- Nie używaj przedłużacza.
- Nie blokuj otworów wlotowych i wylotowych powietrza podczas pracy urządzenia.
- Nie odłączaj urządzenia ciągnąc za kabel.
- Nigdy nie dotykaj wnętrza urządzenia podczas jego pracy.
- Przed podłączeniem urządzenia sprawdź, czy napięcie wskazane na urządzeniu odpowiada lokalnemu napięciu znamionowemu.
- Jeśli przewód zasilający jest uszkodzony, musi zostać wymieniony przez autoryzowane centrum serwisowe TESLA lub inną wykwalifikowaną osobę, aby zapobiec obrażeniom.
- Używaj tylko oryginalnych akcesoriów TESLA zaprojektowanych dla tego modelu.
- Zachowaj ostrożność podczas korzystania z urządzenia w pobliżu dzieci.
- Nie zaleca się, aby dzieci korzystały z urządzenia niezależnie bez nadzoru osoby dorosłej.
- Trzymaj przewód zasilający z dala od gorących powierzchni.
- Nie napełniaj wyjmowanego pojemnika olejem. Napełnianie pojemnika olejem może stanowić ryzyko niebezpiecznej sytuacji. Zdrowa metoda smażenia opiera się na zasadzie gorącego obiegu powietrza, które nie wymaga lub zużywa niewiele oleju.

- Nie wolno przygotowywać w urządzeniu potraw o wysokiej zawartości tłuszczu.
- Nie wlewaj bardzo zimnej wody do podgrzewanego wyjmowanego pojemnika.
- Nie podłączaj urządzenia ani nie używaj panelu sterowania mokrymi rękami.
- Podłącz urządzenie tylko do uziemionego gniazdka. Zawsze upewnij się, że wtyczka jest prawidłowo włożona do gniazdka.
- Nie stawiaj urządzenia na łatwopalnych materiałach, takich jak obrusy lub zasłony.
- Nie stawiaj urządzenia przy ścianie lub bezpośrednio obok innych urządzeń. Podczas korzystania z urządzenia pozostaw co najmniej 15 cm wolnej przestrzeni wokół urządzenia.
- Nie kładź niczego na urządzeniu.
- Nie używaj urządzenia do celów innych niż opisane w niniejszej instrukcji.
- Nie pozostawiaj urządzenia bez nadzoru.
- Podczas smażenia gorącym powietrzem gorąca para jest uwalniana przez otwory wylotowe powietrza. Podczas wyjmowania pojemnika z urządzenia trzymaj ręce i twarz z dala od otworów wylotowych pary i powietrza.
- Natychmiast odłącz urządzenie, jeśli emituje ciemny dym. Poczekaj, aż dym ustanie, zanim wyjmiesz pojemnik z urządzenia.
- Przed czyszczeniem odłącz przewód zasilający i poczekaj, aż urządzenie ostygnie.
- Nie używaj tego urządzenia do celów innych niż zamierzone.
- Nie używaj na zewnątrz.
- Nie używaj urządzenia w ciepłym, zakurczonym lub wilgotnym otoczeniu.
- Nie naprawiaj urządzenia, ponieważ może to spowodować porażenie prądem i unieważnić gwarancję.
- Trzymać z dala od łatwopalnych i lotnych substancji.
- Producent i importer do Unii Europejskiej nie ponosi odpowiedzialności za szkody spowodowane działaniem urządzenia, takie jak obrażenia, oparzenia, pożar, obrażenia, uszkodzenia innych rzeczy itp.



Uwaga, gorąca powierzchnia

- **NIEUMIESZCZAJ** urządzenia na łatwopalnej powierzchni!
- Ustaw urządzenie na płaskiej, poziomej i stabilnej powierzchni.
- Urządzenie nie jest zaprojektowane do pracy z zewnętrznym zegarem lub oddzielnym pilotem.
- Urządzenie jest przeznaczone do użytku domowego i podobnych środowisk.
- Temperatura dostępnych powierzchni może być wyższa podczas pracy urządzenia. Nie dotykaj podgrzanej powierzchni, ponieważ może to spowodować poparzenia.
- Za pomocą uchwytu wyjmij i przenieś ogrzewany pojemnik i kosz. Ustaw ogrzewany pojemnik i kosz tylko na powierzchniach żaroodpornych. Po wyjęciu pojemnika z urządzenia należy zachować szczególną ostrożność, aby uniknąć poparzenia gorącą parą uwalnianą z żywności.
- Nie przenoś gorącej frytownicy. Możesz się poparzyć gorącym jedzeniem, olejem lub płynem.
- Przed transportem poczekaj, aż frytownica ostygnie.
- Nie należy blokować wlotu ani wylotu powietrza podczas pracy urządzenia.
- Jeśli urządzenie jest używane nieprawidłowo lub w celach zawodowych lub półprofesjonalnych lub jeśli nie jest używane zgodnie z instrukcjami zawartymi w instrukcji obsługi, gwarancja traci ważność.
- Nie próbuj samodzielnie serwisować urządzenia, w przeciwnym razie gwarancja traci ważność.
- Zawsze odłączaj urządzenie od zasilania po użyciu.

WAŻNE INFORMACJE NA TEMAT PRZEWODU ZASILANIA

Aby zmniejszyć ryzyko porażenia prądem, nie próbuj w żaden sposób modyfikować złącza kabla. Długość przewodu zasilającego zmniejsza ryzyko zaplątania się lub potknięcia o przewód zasilający.

NIE UŻYWAJ TEGO URZĄDZENIA Z PRZEWODEM PRZEDŁUŻAJĄCYM.

Połącz przewód zasilający bezpośrednio do gniazdka elektrycznego 230 V.

Przygotowanie - przed pierwszym użyciem

1. Usuń wszystkie opakowania, naklejki i etykiety.
2. Ustaw urządzenie na gorące powietrze na stabilnej poziomej powierzchni. Nie stawiaj urządzenia na powierzchniach, które nie są odporne na ciepło.
3. Wytrzyj urządzenie miękką, wilgotną ściereczką i dokładnie wysusz.
4. Umieść pojemnik na żywność w urządzeniu.
5. Upewnij się, że przewód zasilający jest wystarczająco długi do gniazdka ściennego i że wokół produktu jest dobry przepływ powietrza.

UWAGA: Nie wlewaj oleju do wewnętrznego pojemnika pojemnika, urządzenie działa w oparciu o cyrkulację gorącego powietrza.

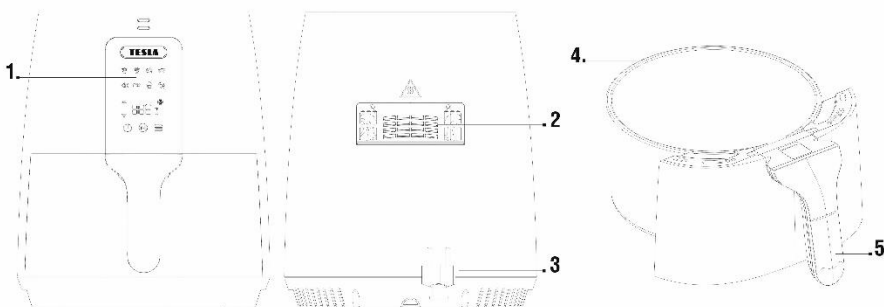

- | | | | |
|---|--------------------------|---|---------------------|
| 1 | Panel sterowania | 4 | Pojemnik na żywność |
| 2 | Wylot gorącego powietrza | 5 | Uchwyt |
| 3 | Kabel zasilający | | |

Symbole na panelu przednim



Start/Pauza

Naciśnij, aby podgrzać jedzenie lub zatrzymać gotowanie.



Włącz/Wyłącz

Naciśnij, aby włączyć lub wyłączyć urządzenie.



Menu

Naciśnij, aby przechodzić między zaprogramowanymi trybami ogrzewania.



Temperatura/czas

Ustaw żadaną temperaturę / czas, naciskając symbol „w górę” lub „w dół”.



Kontrola temperatury/czasu

Naciśnij, aby przełączyć podczas ustawiania temperatury i czasu.



Wskaźnik podgrzewania żywności



Frytki

10 minut/200°C



Frytki (mrożone)

6 minut/200°C



Drób (skrzydełka)

12 minut/180°C



Stek

12 minut/180°C



Ryba

8 minut/180°C



Krewetki

5 minut/160°C



Deser

8 minut/160°C



Warzywa

7 minut/160°C







Wartości te mają jedynie charakter poglądowy i można je zmienić, naciskając symbole regulacji czasu i temperatury. Naciśnij, aby potwierdzić wybór programu .

Pierwsze użycie

Wyciągnij pojemnik na żywność z urządzenia, pociągając za uchwyt. Umieść jedzenie, w którym chcesz gotować. Podczas ładowania żywności nie przekraczaj znaku MAX na pojemniku. Przestrzegaj minimalnych i maksymalnych ilości żywności wymienionych w tabeli „Zalecane czasy gotowania”, ponieważ może to wpłynąć na jakość żywności.

Uwaga: Nie dotykaj garnka urządzenia podczas lub po pewnym czasie po użyciu, dopóki nie ostygnie! Urządzenie nie będzie działać, dopóki pojemnik nie zostanie całkowicie włożony do korpusu urządzenia.

Pierwsze użycie

1. Podłącz urządzenie do gniazdka sieciowego, a symbol  zaświeci się na czerwono. Naciśnij go, a wyświetlacz pokaże domyślnie 180 ° C i 15 minut. Wybierz jeden z programów, naciskając  i naciśnij , aby potwierdzić. Lub ręcznie ustaw żadany czas/temperaturę (symbol **Temperatura/czas**) a następnie naciśnij , aby rozpocząć ogrzewanie.
 2. Naciśnij symbol , aby ponownie podświetlić wyświetlacz.
 3. Urządzenie jest wyposażone w specjalny tryb „podgrzewania”, który zapewnia najlepsze rezultaty. Gdy urządzenie osiągnie ustawioną temperaturę, licznik czasu zaczyna odliczać.
 4. Po wystarczającym rozgrzaniu urządzenia minutnik zaczyna odliczać.
 5. Podczas gotowania naciśnij , aby zatrzymać urządzenie, minutnik zatrzyma się, a na wyświetlaczu pojawi się pozostały czas. Naciśnij ponownie , aby kontynuować gotowanie.
- ❖ Po upływie czasu gotowania urządzenie wyemituje 3 sygnały dźwiękowe, co oznacza, że proces podgrzewania jest zakończony. Wyciągnij pojemnik na żywność z korpusu urządzenia i umieść go

na żaroodpornej powierzchni.

- ❖ Sprawdź, czy składniki są dobrze ugotowane. Jeśli nie zostały prawidłowo ugotowane, wsuń patelnię z powrotem do urządzenia i ustaw minutnik na kilka minut w tej samej temperaturze.



Zalecane czasy gotowania (wartości orientacyjne)

Żywność	Min. – maks. ilość	Czas	Temperatura	Wstrząsać
Mrożone frytki	300 - 500 g	7 - 10	200°C	Wstrząsać
Mrożone części z kurczaka	300 - 500 g	10 - 13	180°C	
Krewetki	200 - 400 g	5 - 9	160°C	
Boczek	200 - 400 g	7 - 9	180°C	
Kotlet schabowy	250 - 600 g	8 - 12	180°C	
Stek	250 - 600 g	6 - 10	180°C	

Potrząśnij/zamieszaj żywność, aby uzyskać najlepsze wyniki gotowania

W celu uzyskania najlepszych rezultatów zalecamy dania mięsne i drobiowe, potrząsane/zamieszane raz lub dwa razy podczas gotowania, aby nie wyschły na wierzchu, są równomiernie upieczone i chrupiące. Można także odwrócić naczynia, takie jak stek, aby zapewnić równomierne zrumienienie i gotowanie.

Istnieją dwa sposoby wytrząsania/mieszania:

- Wyciągnij pojemnik na żywność z urządzenia bezpośrednio za uchwyt, a urządzenie natychmiast przestanie się nagrzewać. Wstrząśnij/wymieszaj składniki, a następnie wsuń patelnię z powrotem do urządzenia, które automatycznie rozpocznie podgrzewanie.
- Najpierw naciśnij , aby zatrzymać ogrzewanie, wyciągnij pojemnik z żywnością z urządzenia, potrząśnij/wymieszaj żywność, a następnie wsuń pojemnik z powrotem do urządzenia, naciśnij ponownie , aby kontynuować gotowanie.

OSTRZEŻENIE: NIGDY NIE ZANURZAJ SWOJEGO URZĄDZENIA W WODZIE ANI W INNEJ CIECZY.

INNE FUNKCJE



Automatyczne ponowne ogrzewanie

Jeśli wyjmiesz pojemnik na żywność z urządzenia, urządzenie automatycznie zawiesi gotowanie. Wyświetlacz tymczasowo się wyłączy. Po ponownym włożeniu zewnętrznego pojemnika urządzenie automatycznie wznowi gotowanie na podstawie wcześniejszych ustawień.

Automatyczne wyłączenie

Jeśli urządzenie nie ma aktywnych programów gotowania, wyłączy się automatycznie po 5 minutach.

Zawieszenie ogrzewania

Naciśnij , aby zatrzymać ogrzewanie. Naciśnij ponownie , aby kontynuować ogrzewanie.

Ochrona przed przegrzaniem

Jeśli urządzenie przegrzeje się, wyłączy się automatycznie. Przed ponownym użyciem pozwól urządzeniu ostygnąć.

Łatwe do czyszczenia

Przed czyszczeniem poczekaj, aż urządzenie całkowicie ostygnie.

- Czyścić urządzenie po każdym użyciu i przed długim przechowywaniem.
- Zalecamy czyszczenie urządzenia, gdy tylko ostygnie, zanim żywność pozostanie sucha.
- Oczyszczyć podstawę urządzenia wilgotną szmatką i detergentem.
- Zdejmowane części, które są przeznaczone do kontaktu z żywnością, można myć w zmywarce, ale nadal zalecamy mycie ręczne dla dłuższej ochrony (trwałości) nieprzywierającej powierzchni. Umyj te części pod ciepłą bieżącą wodą z dodatkiem neutralnego środka do mycia naczyń. Następnie opłucz je czystą wodą, dokładnie wytrzyj do sucha i włóż z powrotem na miejsce.
- Nie należy używać ostrych przedmiotów ani ściernych środków czyszczących, aby utrzymać nieprzywierającą powłokę na zewnętrznym pojemniku i wewnętrznym wyjmowanym koszu przez możliwie najdłuższy czas.

Rozwiązywanie problemów

Problem	Rozwiązanie
Urządzenie nie działa.	Sprawdź, czy urządzenie jest naprawdę podłączone do 230 V.
	Wsuń pojemnik na żywność całkowicie do urządzenia.
Jedzenie nie jest w pełni ugotowane.	Umieść mniejsze partie jedzenia w pojemniku na żywność. Jeśli kosz jest przepełniony, żywność może być niedogotowana.
	Zwiększ temperaturę gotowania lub czas gotowania.
Jedzenie nie jest równomiernie ugotowane.	Składniki ułożone jeden na drugim lub blisko siebie powinny zostać wstrząśnięte lub odwrócone podczas gotowania.
Po usmażeniu jedzenie nie jest chrupiące.	Spryskiwanie żywności niewielką ilością oleju może zwiększyć kruchość.
Frytki nie gotowały się dobrze.	Dodaj mniej oleju, ok. 15 ml. Przygotowując frytki z surowych ziemniaków, pozostaw niegotowane frytki namoczone w wodzie przez 15 minut, aby usunąć skrobię przed smażeniem. Wyszuszyć przed dodaniem niewielkiej ilości oleju.
	Niegotowane frytki pokroić w paski o wymiarach 0,5 cm x 7 cm.
Kosz nie pasuje łatwo do frytkownicy.	Upewnij się, że pojemnik na żywność nie jest przepełniony żywnością.
Z urządzenia wydobywa się biały dym.	Przy pierwszym użyciu urządzenie może wytwarzać biały dym. To jest w porządku.
	Upewnij się, że pojemnik na żywność i wnętrze urządzenia są odpowiednio oczyszczone i wolne od tłuszczu.
	Gotowanie tłustych potraw spowoduje wyciek oleju do zewnętrznego pojemnika. Ten olej wytworzy biały dym, a pojemnik może być cieplejszy niż zwykle. Jest to normalne i nie powinno wpływać na gotowanie. Ostrożnie obchodzić się z pojemnikiem.

Z urządzenia wydobywa się ciemny dym.	Natychmiast wyłącz urządzenie. Jedzenie płonie. Wyciągnij pojemnik na żywność i poczekaj, aż dym zniknie.
Wyświetlacz pokazuje błąd „E1“, „E2“ lub „E3“.	Skontaktuj się z serwisem.

NAPRAWY GWARANCYJNE

W celu naprawy gwarancyjnej skontaktuj się ze sprzedawcą, u którego zakupiono produkt TESLA.

Gwarancja NIE OBEJMUJE:

- używanie urządzenia do innych celów niż zostało zaprojektowane
- nieprzestrzeganie „Ważnych instrukcji bezpieczeństwa“ w instrukcji obsługi
- uszkodzenia mechaniczne spowodowane niewłaściwym użytkowaniem
- szkody spowodowane przez naturalne elementy, takie jak ogień, woda, elektryczność statyczna, przepięcie i tak dalej
- szkody spowodowane przez nieautoryzowaną naprawę
- uszkodzenie plomby gwarancyjnej lub nieczytelny numer seryjny urządzenia

DEKLARACJA ZGODNOŚCI

My, INTER-SAT LTD, org. słożka, oświadczamy, że to urządzenie jest zgodne z zasadniczymi wymaganiami i innymi odpowiednimi postanowieniami norm i przepisów dotyczących danego typu urządzenia.



Ten produkt jest zgodny z wymogami Wspólnoty Europejskiej.



Gdy ten przekreślony symbol pojemnika na śmieci jest dołączony do produktu, oznacza to, że produkt ten objęty jest dyrektywą europejską 2002/96 / WE. Proszę zapoznać się z lokalnym systemem selektywnej zbiórki produktów elektrycznych i elektronicznych. Postępuj zgodnie z lokalnymi przepisami i nie wyrzucaj starych produktów razem ze zwykłymi odpadami domowymi. Prawidłowa utylizacja starego produktu pomaga zapobiegać potencjalnym negatywnym konsekwencjom dla środowiska i zdrowia ludzkiego.

W miarę rozwoju i ulepszania produktu zastrzegamy sobie prawo do modyfikowania instrukcji obsługi. Zawsze możesz znaleźć aktualną wersję instrukcji na stronie www.tesla-electronics.eu.

Projekt i specyfikacja mogą ulec zmianie bez uprzedniego powiadomienia, błędy w druku zastrzeżone.

Tisztelt Vásárló!

Köszönjük, hogy a TESLA AirCook Q30 Forrólevegős sütőt választotta.

A készülék használatba vétele előtt olvassa el és mindig tartsa be a biztonsági előírásokat.

- **Őrizze meg a használati útmutatót későbbi felhasználásra.**
- **A készülék megfelelő használata meghosszabítja a használati idejét.**
- **A készülék meghibásodásának és a sérülések elkerülésének érdekében mindig tartsa be a használati útmutatóban leírtakat.**

FONTOS BIZTONSÁGI ELŐÍRÁSOK

A KÉSZÜLÉK KIZÁRÓLAG OTTHONI FELHASZNÁLÁSRA ALKALMAS

Olvassa el és gondolja át az összes utasítást. Az alábbi utasítások be nem tartása áramütést, tüzet vagy súlyos sérüléseket okozhat. A jelen kézikönyvben található figyelmeztetések és utasítások nem terjedhetnek ki az összes esetlegesen felmerülő körülményre és helyzetre. A felhasználónak meg kell értenie, hogy a megfontoltság és az óvatosság olyan tényező, amelyet nem lehet beépíteni a termékbe, ezért a felhasználónak kell eljárnia körültekintően.

A sütő bonyolult elektromechanikus készülék, kérjük mindig tartsa be az alábbi előírásokat:

- Soha ne üzemeltesse a készüléket üresen.
- Ne töltsön bele többet az ajánlott mennyiségnél.
- Az áramütés elkerülése érdekében a készülék belsejébe ne juttasson vizet vagy más folyadékot.
- Ne takarja le a levegőellátást és szellőzést biztosító nyílásokat amikor a gép működik.
- A készülék csatlakoztatása előtt ellenőrizze, hogy a készüléken feltüntetett feszültség megfelel a helyi névleges feszültségnek.
- Ne használjon hosszabbítót.
- A készüléket ne kapcsolja ki a kábel kihúzásával.
- A sütőt nem szabad külső időzítővel vagy távirányítóval működtetni.
- Használat után mindig húzza ki hálózati csatlakozót.
- Ha a tápkábel megsérült, a balesetek elkerülése érdekében a kábelt hivatalos TESLA szervizközpontban vagy hivatalos szakszervizben kell cseréltetni.
- Védje a tápkábelt a forró felületektől.
- Járjon el fokozott óvatossággal, ha a készüléket gyerekek közelében használja.
- Gyerekek nem használhatják a készüléket felnőtt felügyelete nélkül.
- Működés közben a sütőt ne hagyja felügyelet nélkül.
- Ne töltsen meg az eltávolítható tartályt olajjal. A tartály olajjal való feltöltése veszélyes helyzetet teremthet. Az egészséges sütési módszer a forró levegő cirkulációs elvén alapszik, amely nem vagy csak nagyon kevés olajat igényel.
- A készülékben ne süssön magas zsírtartalmú alapanyagokat.
- A még meleg tartályba ne öntsön nagyon hideg vizet.
- Nedves kézzel ne csatlakoztassa a készüléket és ne használja a kezelőpanelt.

- A készüléket csak földelt aljzatra szabad csatlakoztatni. Mindig ellenőrizze, hogy a dugasz megfelelően be van dugva az aljzatba.
- Ne tegye a készüléket gyúlékony anyagokra, például asztalterítőre vagy függönyre.
- Ne szerelje a falra és ne tegye más készülék közelébe. Használat közben hagyjon legalább 15 cm szabad helyet a készülék körül.
- Ne tegyen semmit a készülékre.
- A készüléket csak a felhasználói kézikönyvben leírt célokra használja.
- Ha a sütő körül sötét füstöt észlel, azonnal húzza ki a konnektorból. A tartály eltávolítása előtt várja meg, amíg a füstölés megszűnik.
- A belső tartály és a fedél kezelésekor mindig használjon sütőkesztyűt.
- Tisztítás előtt húzza ki a tápkábelt és hagyja kihűlni a készüléket.
- A terméket csak rendeltetésszerűen használja.
- Ne használja szabadban.
- Ne használja a készüléket meleg, poros vagy párás környezetben.
- Ne próbálkozzon a készülék javításával, mivel az áramütés veszélyes lehet és a jótállás elvesztésével jár.
- Tartsa távol tűzveszélyes és illékony anyagoktól.
- Ha a készüléket helytelenül, professzionális vagy nagyüzemi célokra, vagy nem a használati utasításban leírtak szerint használják, a jótállás érvényét veszti.
- A készülékhez csak eredeti TESLA tartozékokat használjon.
- A gyártó és az EU vizonteladó nem felel a berendezés használata miatt keletkezett károkért (sérülések, megégés, tűz, más tárgyakban okozott károk, stb.).



Figyelem, forró felület

- NE tegye a készüléket gyúlékony felületre!
- A készüléket helyezze sík, stabil felületre.
- A készüléket háztartási és hasonló környezetben való használatra tervezték.
- A hozzáférhető felületek a készülék működése közben felhevülhetnek. A meleg felületek megérintése égési sérüléseket okozhat.
- Sütés közben forró gőz szabadul fel a levegő kimeneti nyílásokon keresztül. A tartály eltávolításakor a kezét és arcát óvja a kiáramló forró levegőtől.
- A felmelegített sütőedény és a kosár kiemeléséhez használja a fogantyút, ezeket tegye hőálló felületre. Az edény kiemelésakor ügyeljen a kiáramló gőzre, mivel az súlyos égési sérüléseket okozhat.
- Ne mozgassa a még meleg sütőt.
- Szállítás előtt a sütőt hagyja hűlni a legalább 30 percig.
- Működés közben ne takarja le a sütő szellőzőnyílásait.

FONTOS INFORMÁCIÓK A HÁLÓZATI KÁBELRŐL

Az áramütés kockázatának elkerülése érdekében ne próbálja meg a kábelcsatlakozót bármilyen módon módosítani. A rövidebb tápkábel csökkenti a beakadás vagy kihúzás kockázatát.

A KÉSZÜLÉKET NE HASZNÁLJA HOSSZABBÍTÓ KÁBELEL.

Csatlakoztassa a tápkábelt közvetlenül egy 230 V-os dugaszolóaljzatba.

Az első használat előtt

1. Távolítsa el a csomagolást, az összes matricát és címkét.
2. Helyezze a forrólevegős sütőt egy stabil vízszintes felületre. Ne tegye a készüléket nem hőálló felületekre.
3. Törölje át a készüléket puha, nedves törülközővel és alaposan szárítsa meg.
4. Helyezze a kosarat az eltávolítható sütőedénybe, majd helyezze a tartályt a készülékbe.
5. Ellenőrizze, hogy a tápkábel megfelelő hosszúságú és bizonyosodjon meg, hogy a készülék megfelelően szellőzik.

MEGJEGYZÉS: Ne öntsön olajat a sütőtartályba, a készülék forró levegő áramoltatásával működik.

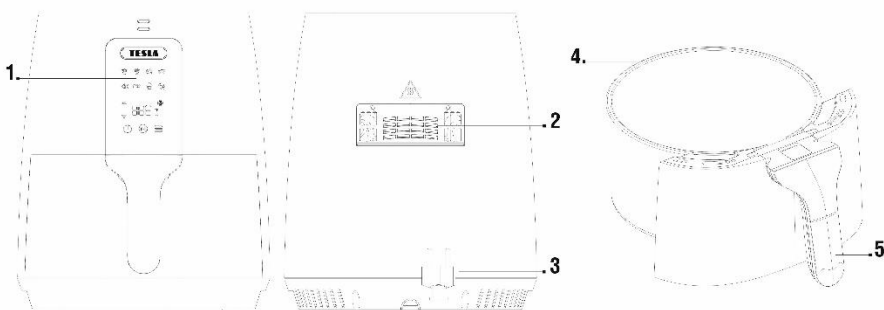

- | | | | |
|---|------------------------|---|--------------|
| 1 | Vezérlőpanel | 4 | Sütő tartály |
| 2 | Forró levegő kivezetés | 5 | Fogantyú |
| 3 | Hálózati kábel | | |

Vezérlőpanel szimbólumok



Indítás/Szünet

Sütés indítás vagy leállítás.



Be/Ki

A készülék be és kikapcsolása.



Menü

Beállított sütési mód kiválasztása.



Hőmérséklet/Idő beállítás

A kívánt hőmérséklet beállítása a FEL/LE gombokkal.



Hőmérséklet/Idő kiválasztás

A hőmérséklet vagy idő beállítás kiválasztása.



Étel melegítés kijelző



Hasábburgonya

10 perc/200°C



Hal

8 perc/180°C



Hasábburgonya (fagyasztott)

6 perc/200°C



Garnélarák

5 perc/160°C



Baromfi (szárny)

12 perc/180°C



Desszert

8 perc/160°C



Steak

12 perc/180°C



Zöldségek

7 perc/160°C

A fenti értékek csak tájékoztató jellegűek, az idő és hőmérséklet gombokkal a kívánt értékeket be lehet állítani. Jóváhagyáshoz nyomja meg a gombot.

Az első használat

A fogantyú segítségével emelje ki a tartályt a készülékből. Tegye a főzni kívánt ételt a kosárba, ügyeljen, hogy az élelmiszer mennyiség ne lépje túl a kosár MAX jelét. Vegye figyelembe az „Ajánlott főzési idő” táblázatban felsorolt minimális és maximális ételmennyiséget, mivel ez befolyásolhatja az elkészített étel minőségét.

Megjegyzés: Ne érintse meg a készülék főzőedényét használat közben, várja meg amíg az kihűlt! A készülék nem kapcsol be, ha a külső tartály nincs teljesen a helyére illesztve.

FIGYELEM: Forró levegővel történő sütés után az edény és az elkészült ételek forrók. Járjon el körültekintően.

1. Csatlakoztassa a készüléket a hálózati aljzathoz, ekkor a gomb pirosan világít. Nyomja meg ezt a gombot, ezután a kijelzőn megjelenik az alapértelmezés szerinti 15 perc és 180°C beállítás. Válasszon egyet a programok közül és nyomja meg a gombot. Vagy a **Hőmérséklet/Idő kiválasztás** gombbal állítsa be az időt és a hőmérsékletet és nyomja meg a gombot.
2. A kijelző bekapcsolásához nyomja meg a újra a gombot.
3. A készülék speciális „Előmelegítés” üzemmóddal van ellátva a legjobb eredmény elérése érdekében. Amikor a készülék eléri a beállított hőmérsékletet, az időzítő elindítja a visszaszámlálást.
4. A megfelelő hőmérséklet elérésekor elindul a visszaszámlálás. A „MIN” kijelző kialszik, ha a fennmaradó idő egy perc és a számláló 60 másodperctől 0-ig számol.
5. Sütés közben a készüléket leállíthatja a gomb megnyomásával, ekkor az időzítő leáll és a kijelzőn megjelenik a hátralévő idő. A főzés folytatásához nyomja meg újra a gombot.

❖ A sütési idő lejártá után a készülék háromszor sípol, ez azt jelenti, hogy a hevítési folyamat befejeződött. Húzza ki a külső tartályt a készülékházból és helyezze hőálló felületre.

- ❖ Ellenőrizze, hogy az összetevők megfelelően átsültek-e. Ha nem, csúsztassa vissza a külső tartályt a készülékbe és állítsa be az időzítő néhány percre ugyanazon a hőmérsékleten.

FIGYELEM: A külső tartály kiemelésekor vagy visszahelyezésekor járjon el fokozott óvatossággal.



Ajánlott sütési idők

Élelmiszer	Mennyiség	Sütési idő	Hőmérséklet	Rázás
Fagyasztott hasáburgonya	300 - 500 g	7 - 10	200°C	Igen
Fagyasztott csirke nuggets	300 - 500 g	10 - 13	180°C	
Garnélarák	200 - 400 g	5 - 9	160°C	
Szalonna (bacon)	200 - 400 g	7 - 9	180°C	
Sertésszelet	250 - 600 g	8 - 12	180°C	
Steak	250 - 600 g	6 - 10	180°C	

Az elkészült étel jobb lesz, ha sütés közben az alapanyagot összerázza vagy keveri

A legjobb eredmény érdekében javasoljuk, hogy a húskéteket sütés közben egyszer vagy kétszer rázza össze vagy keverje meg, így a felső oldaluk nem szárad ki, hanem egyenletesen sülnek és ropogósak lesznek.

Az alapanyagok keverése/rázása:

- A fogantyúval húzza ki a sütő tartályt a készülékből, ekkor a sütő azonnal leáll. Rázza meg/keverje össze az összetevőket, majd csúsztassa vissza a tartályt a készülékbe, és a készülék automatikusan újra felmelegszik.
- Állítsa le a készüléket a  gombbal, vegye ki a tartályt, rázza meg az összetevőket, majd csúsztassa vissza a tartályt a sütőbe, majd a főzés folytatásához nyomja meg újra a  gombot.

Rázni vagy keverni általában a kisebb méretű, egymásra rakott alapanyagokat kell, például chips vagy nuggets.

EGYÉB FUNKCIÓK

Automatikus melegítés visszakapcsolás

A külső tartály eltávolításakor a készülék automatikusan leállítja a sütést és a kijelző kikapcsol. A tartály visszahelyezésekor a készülék a korábbi beállítások alapján automatikusan folytatja a sütést.

Automatikus kikapcsolás

Ha nincs aktív sütési program bekapcsolva, a készülék 5 perc tétlenség után kikapcsol.

Melegítés szüneteltetése

A melegítés szüneteltetéséhez vagy visszakapcsolásához nyomja meg a  gombot.

Túlmelegedés elleni védelem

Túlmelegedés esetén a sütő automatikusan kikapcsol. Hagyja kihűlni mielőtt folytatná a sütést.

A sütő tisztítása

- Tisztítás előtt a készüléket hagyja teljesen kihűlni, de ne hagyja beleszáradni az ételmaradékot.
- A készüléket minden használat után meg kell tisztítani.
- A készülék alját puha szivaccsal és mosogatószerrel tisztítsa.
- Az élelmiszerekkel való érintkezés céljából eltávolítható alkatrészeket moshatjuk mosogatógépből, de a tapadásgátló felület hosszabb védelme (tartóssága) érdekében javasoljuk a kézmosást. Mossa ki ezeket az alkatrészeket meleg folyó víz alatt semleges konyhai mosószer hozzáadásával. Ezután öblítse le tiszta vízzel, alaposan törölje szárazra és helyezze vissza a helyére.
- A tartály és kosár tisztításához ne használjon fém eszközöket vagy karcoló tisztítóanyagokat, mivel ezek kárt tehetnek a tapadásmentes bevonatban.

Hibaelhárítás

Hiba	Megoldás
A sütő nem működik. nefunguje.	Ellenőrizze a készülék csatlakoztatását. Ellenőrizze, hogy a sütő tartály a helyén van-e.
Az étel nincs teljesen átsülve.	Tegyen kevesebb ételt a tartályba. Növelje a hőmérsékletet vagy a sütési időt.
Az étel nem sül egyenletesen.	Az egymásra vagy túl szorosan rakott alapanyagokat meg kell rázni vagy keverni.
Az étel nem elég ropogós.	
A hasáburgonya nincs eléggé átsülve.	Adjon hozzá egy kevés (kb. 15 ml) olajat. A nyers burgonyát sütés előtt áztassa 15 percig, hogy eltávolítsa a keményítőt. Szárítsa meg és adjon hozzá egy kis olajat. Vágja kisebbre a burgonyadarabokat (kb. 0.5x7 cm).
A kosár nem illeszkedik a helyére.	Ellenőrizze, hogy a kosárban a javasolt mennyiségű alapanyag van.
A készülékből fehér füst jön.	Az első használat közben kevés füst távozhat a készülékből, ez normális jelenség. Ellenőrizze, hogy a tartály és a kosár tiszta és zsírmentes. Zsíros ételek sütése közben a zsiradék kiszivároghat a külső tartályba. Ettől fehér füst képződhet, ez normális jelenség és nem befolyásolja a sütést. Kezelje óvatosan a tartályt.
A készülékből sötét füst jön.	Azonnal kapcsolja ki a készüléket. Az étel megégett. Várja meg amíg a füstölés megszűnik és vegye ki a tartályt.
A kijelzőn az „E1“, „E2“ vagy „E3“ hibakód jelenik meg.	Kérjük vegye fel a kapcsolatot a TESLA márkaszervizzel.

GARANCIÁLIS JAVÍTÁS

A készülék garanciális javításához vegye fel a kapcsolatot a TESLA viszonteladóval, ahol a készüléket vásárolta.

A jótállás érvényét veszti/nem terjed ki az alábbiak esetén:

- a készüléket nem rendeltetésszerűen használták.
- természetes kopás, elhasználódás.
- nem tartották be a „Fontos biztonsági előírások“ fejezetben leírtakat.
- nem megfelelő használatból eredő elektromos vagy mechanikai károsodás.
- természeti eredetű kár: víz, tűz, statikus elektromosság, túlfeszültség stb.

MEGFELELŐSÉGI NYILATKOZAT

Az INTER-SAT LTD, org. slozka ezennel kijelenti, hogy a készülék megfelel a termék típusra vonatkozó törvényi szabályozásoknak és előírásoknak.



Ez a termék megfelel az EU előírásoknak.



Egy terméken vagy a csomagolásán található áthúzott szemeteszkuka szimbólum arra figyelmeztet, hogy a termékre a 2002/96/EC előírás vonatkozik. Kérjük vegye figyelembe az elektronikai termékekre vonatkozó helyi előírásokat és a már használaton kívüli készülékeket ne háztartási hulladékként kezelje.

A folyamatos termékfejlesztések miatt a gyártó fenntartja magának a kezelési útmutató módosításának jogát. Naprakész verziót itt talál www.tesla-electronics.eu.

A készülék külalakja és jellemzői előzetes bejelentés nélkül változhatnak. A szövegben nyomdahibák előfordulhatnak.

Cenjena stranka,
zahvaljujemo se Vam, ker ste izbrali izdelek TESLA AirCook Q30.

Pred prvo uporabo natančno preberite pravila varne uporabe in upoštevajte vse običajne varnostne napotke.

- **To navodilo shranjujte na varnem.**
- **pravilna uporaba aparata bo znatno podaljšala njegovo življenjsko dobo**
- **upoštevajte pravila navedena v tem priročniku, da zmanjšate tveganje za poškodbe aparata ali morebitne poškodbe**

POMEMBNA VARNOSTNA OPOZORILA

TA APARAT SLUŽI LE ZA UPORABO V GOSPODINJSTVU.

Natančno preberite, da dojamete vse napotke. Zaradi neupoštevanja spodaj navedenih varnostnih napotkov obstaja nevarnost električnega udara, požara ali hudih poškodb. Opozorila, nasveti in napotki, ki so zajeti v tem priročniku ne morejo opisati vseh stanj, do katerih bi lahko prišlo pri uporabi tega aparata. Uporabnik mora vedeti, da sta trezna glava in previdnost faktorja, ki jih ni mogoče vgraditi v ta izdelek, ampak jih mora uporabljati uporabnik sam.

Ta izdelek je zapletena elektromehanska naprava. Posvetite prosim več pozornosti tem napotkom:

- Nikoli ne vključujte praznega aparata.
- Ne dodajte večje količine hrane od tiste, ki je priporočena.
- Ne dovolite prodor vode, ali druge tekočine v aparat v aparat, da preprečite električni udar.
- Ne pokrivajte zračnih odprtin medtem, ko aparat deluje.
- Še pred priključitvijo aparata se prepričajte, ali napetost na etiketi aparata ustreza nominalni napetosti vašega električnega omrežja.
- Ne uporabljajte podaljševalnega kabla.
- Aparata ne vlecite za električni kabel.
- Ta aparat ni namenjen za uporabo z zunanjo stikalno uro ali s posebnim daljinskim upravljalnikom.
- Po uporabi izključite aparat iz električnega omrežja.
- Če je električni kabel poškodovan, prepustite njegovo zamenjavo pooblaščenemu serviserju TESLA, da se izognete morebitnim poškodbam.
- Električni kabel varujte pred vročimi površinami.
- Kadar so prisotni otroci, rokuje z aparatom zelo previdno.
- Onemogočite otrokom, da uporabljajo aparat brez nadzora odrasle osebe.
- Onemogočite, da aparat deluje brez nadzora.
- Snemljivo posodo ne polnite z oljem. Vdor olja v posodo lahko pomeni nevarnost nastanka nevarnega stanja. Zdrav način cvrtja temelji na načelu kroženja vročega zraka, ki lahko deluje brez, ali z dodano minimalno količino olja.
- V aparatu ne pripravljajte hrane, če bi z njeno pripravo potrebovali preveč maščobe.
- Nikoli ne nalivajte prehladne vode v ogreto snemljivo posodo.
- Ne priključujte aparata in se ne dotikajte nadzorne plošče z mokrimi rokami.

- Aparat lahko priključite samo v ozemljeno vtičnico. Preverite, ali je vtič pravilno priključen v električno vtičnico.
- Aparata ne postavljajte na vnetljive materiale, kot so prti ali zavese.
- Aparata ne montirajte na steno ali neposredno v bližino drugih naprav. Okoli delujočega aparata mora biti vsaj 15 cm prostora.
- Na aparat ničesar ne postavljajte.
- Ne uporabljajte aparata v namene, ki niso priporočeni v tem navodilu za uporabo.
- Vtič aparata izvalcite iz vtičnice el. omrežja, če bi opazili dim. Počakajte, da se dim razblini, preden posodo vzamete iz aparata.
- Pred čiščenjem izključite električni kabel iz vtičnice in počakajte, da se aparat ohladi.
- Ne uporabljajte aparata v namene, katerim ne služi.
- Ne uporabljajte aparata na prostem.
- Izdelka ne shranjujte v pretoplem, prašnem ali vlažnem okolju.
- Ne popravljajte aparata sami, saj lahko povzročite električni udar ali izgubite pravico do garancije.
- Aparat shranjujte stran od vnetljivih in hlapljivih snovi.
- Če aparat uporabljate za profesionalne, polprofesionalne namene oz. če ga ne uporabljate pravilno, ali v neskladju z navodili, boste izgubili garancijo.
- Aparata ne poskušajte popravljati sami, da ne izgubite garancije.
- Uporabljajte samo originalno opremo TESLA, ki je namenjena konkretno za ta model.
- Proizvajalec in uvoznik v Evropsko Unijo ne odgovarjata za škodo, ki bi jo povzročilo delovanje aparata, kot so poškodbe, opekline, požar, poškodbe, škode na drugih predmetih itd..



Pozor, vroča površina

- Ne odlagajte aparata na vnetljive površine!
- Aparat postavite na vodoravno, ravno in stabilno površino.
- Aparat je namenjen samo za uporabo v gospodinjstvu in podobnem okolju.
- Kadar aparat deluje, je lahko temperatura njegove površine višja. Ne dotikajte se ogrete površine, sicer se lahko opečete.
- Med cvrtjem z vročim zrakom se vroča para sprošča skozi zračne odprtine. Roke in noge ter obraz stran od izpustov pare in zraka, še posebej kadar vzemete posodo iz aparata.
- Za izvzemanje in prenašanje ogrete posode ali košare vedno uporabljate ročaj. Ogreto posodo in košaro lahko postavite samo na toplotno odporne površine. Ko posodo odstranite iz aparata, bodite še posebej pazljivi, da se ne opečete zaradi vroče pare, ki se sprošča iz hrane.
- Ne premikajte vročega cvrtnika.
- Pred prevozom aparat pustite, da se hladi več kot 30 minut.
- Ko aparat deluje, ne pokrivate dovoda ali izpuha zraka.

POMEMBNE INFORMACIJE O ELEKTRIČNEM KABLU

Da bi zmanjšali nevarnost električnega udara, ne poskušajte preoblikovati kabskega priključka. Dolžina električnega kabla zmanjšuje tveganje zapletanja ali zatikanja (spotike).

NE UPORABLJAJTE TE OPREME S PODALJŠEVALNIM KABELOM.

Vtič električnega kabla priključite samo v električno vtičnico 230 V.

Priprava - pred prvo uporabo

- 1 Odstranite vse plastične ovitke, nalepke in etikete.
- 2 Aparat namestite izključno na vodoravno in stabilno površino. Aparata ne postavljajte na površine, ki niso toplotno odporne.
- 3 Aparat brišite z mehko vlažno krpo in ga temeljito osušite.
- 4 Posodo za živila vstavite v aparat.
- 5 Prepričajte se, ali je električni kabel dovolj dolg do vtičnice in ali je okoli aparata dovolj prostora za kroženje zraka.

OPOMBA: Ne dolivajte olja v posodo za živila. Aparat deluje po načelu kroženja vročega zraka.

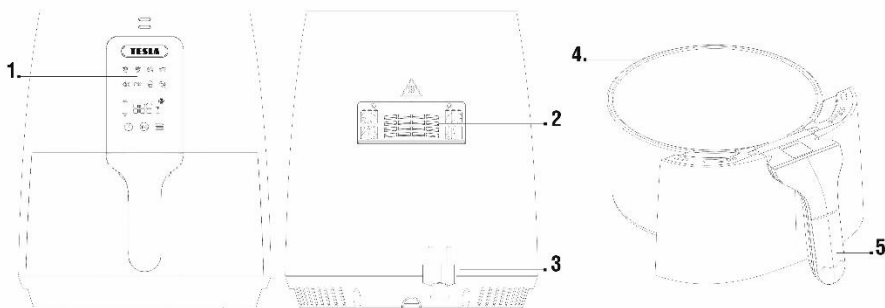

- | | | | |
|---|---------------------|---|------------------|
| 1 | Upravljalna plošča | 4 | Posoda za živila |
| 2 | Izhod vročega zraka | 5 | Ročaj |
| 3 | Električni kabel | | |

Simboli na sprednji plošči



Vklop/Premor

S stiskom vključite ogrevanje ali prekinete segrevanje hrane.



Vklop/Izklop

S stiskom aparat vklopite ali izklopite.



Meni

Pritisnite za premik med programiranim načinom ogrevanja.



Temperatura/čas

Nastavite zahtevano temperaturo/čas s stiskom simbola »navzgor« ali »navzdol«.



Nadzor nastavitve temperature/časa

Pritisnite za preklon med nastavitvijo temperature in časa.



Indikator ogrevanja hrane

**Ocvrt krompirček**

10 minut/200°C

**Ocvrt krompirček (zamrznjen)**

6 minut / 200°C

**Perutnina (krilca)**

12 minut / 180°C

**Steak**

12 minut / 180°C

**Ribe**

8 minut/180°C

**Kozice**

5 minut / 160°C

**Sladica**

8 minut / 160°C

**Zelenjava**

7 minut/160°C

Te vrednosti služijo le za informacijo. Spremenite jih lahko s stiskom simbolov za nastavitev časa in temperature. Izbiro programa potrdite s pritiski simbola.

Prva uporaba

Potegnite ročaj, da posodo za živila potegnete iz aparata. Dodajte živila, ki jih želite toplotno obdelati. Pri dodajanju hrane ne prekoračite oznake MAX, ki se nahaja na posodi. Upoštevajte najmanjše in največje količine hrane, navedene v tabeli "Priporočljivi časi priprave", saj to lahko vpliva na kakovost hrane, ki jo želite pripraviti.

Opozorilo: Med in po določenem času po uporabi se ne dotikajte posode. Počakajte, da se ohladi! Aparat ne bo deloval, dokler posode v celoti ne vstavite v njegovo ohišje.

OPOZORILO: Po cvrtju z vročim zrakom sta posoda za živila in pripravljena hrana še vroča. Pri rokovanju je treba biti izredno previden.

- 1 Aparat priključite na električno omrežje in simbo za napajanje sveti rdeče. Pritisnite nanj. na prikazovalniku bo prikazala vrednost 180°C in 15 minut kot privzeta nastavitev. Izberite enega od programov, pritisnite in potrdite izbiro . Ali ročno nastavite zeleni čas/temperaturo (simbol **Temperatura/čas**) in nato pritisnite, da začnete ogrevati .
 - 2 S stiskom simbola , ponovno prižgete zaslon.
 - 3 Za doseganje najboljših možnih rezultatov je vaš aparat opremljen s posebnim načinom »Predgrevanja«. Takoj, ko aparat doseže nastavljeno temperaturo, bo stikalna ura začela odštevati.
 - 4 Ko se dovolj ogreje, aparat vklopi stikalno uro in čas se bo pričel odštevati. Simbol "**MIN**" za stikalno uro ugasne, ko ostane zadnja minuta, čas priprave pa se odštevata od 60 sekund do 0.
 - 5 Med pripravo lahko aparat ustavite s stiskom simbola stikalna ura se bo ustavila in na zaslonu se bo prikazal preostali čas. S ponovnim stiskom nadaljujete s pripravo hrane.
- ❖ Po končani pripravi aparat 3-krat zapiska kar pomeni, da je postopek ogrevanja končan. Posodo z živilo vzemite iz ohišja aparata in jo postavite na površino, ki je toplotno odporna.
 - ❖ Preverite, ali so dodane sestavine pravilno skuhanе. Če živila še vedno niso pravilno pripravljena, vrnite posodo nazaj v aparat in nastavite stikalno uro še za par minut na isto temperaturo.

OPOZORILO: Pri ravnanju z vročo posodo morate ravnati zelo previdno.



Priporočeni časi priprave (okvirne vrednosti)

Hrana	Min. - največja količina	Čas	Temperatura	Stresite
Zamrznjen krompirček	300 - 500 g	7 -10	200°C	Stresite
Zamrznjeni piščančji kroketi	300 - 500 g	10 -13	180°C	
Kozice	200 - 400 g	5 - 9	160°C	
Slanina	200 - 400 g	7 - 9	180°C	
Svinjski kotlet	250 - 600 g	8 - 12	180°C	
Steak	250 - 600 g	6 - 10	180°C	

Stresanje/mešanje hrane za najboljše rezultate segrevanja

Za najboljše rezultate priporočamo, da mesne in perutninske jedi med pripravo enkrat ali dvakrat stresete ali premešate, da se po površini ne izsušijo, da so enakomerno pečeni in hrustljavi. Prav tako lahko obračate različne vrste mesa (zrezkov), da zagotovite enakomerno barvo in pečenje.

Obstajata dva načina pretresanja/mešanja:

- Posodo za živila vzemite iz aparata neposredno za ročaj in aparat se bo takoj prenehal segreti. Sestavine stresite/premešajte in nato vrnite posodo nazaj v aparat. Le ta se bo začel ponovno samodejno segreti.
- Pritisnite , da najprej prekinete ogrevanje. Posodo z živila vzemite iz aparate, stresite/premešajte živila in nato posodo vrnite v aparat ter ponovno pritisnite . Nadaljuje s pripravo jedi.

Za učinkovito stresanje/mešanje so običajno potrebna manjša živila, ki so zložena vanjo. Npr. ocvrt krompirček ali kroketi vseh vrst.

OPOZORILO: Nikoli ne potaplajte vtiča v vodo ali druge tekočine.

DRUGE FUNKCIJE



Samodejni ponovni vklop ogrevanja

Če posodo s hrano vzamete iz aparata, bo aparat samodejno prenehal delovati. Zaslon se bo začasno izklopil. Ko boste zunanjo posodo vrnili nazaj, bo aparat samodejno nadaljeval s pripravo jedi glede na prejšnje nastavitve.

Samodejni izklop

Če aparat nima aktivnih programov kuhanja, se bo enota samodejno izklopila po 5 minutah.

Začasna prekinitev ogrevanja

Pritisnite , da zaustavite ogrevanje. S ponovnim pritiskom  nadaljujete z ogrevanjem.

Zaščita pred pregrevanjem

Kadar se aparat pregreje, se samodejno izklopi. Pred nadaljnjo uporabo pustite, da se aparat ohladi.

Enostavno čiščenje

- Preden čiščenjem počakajte, da se naprava povsem ohladi.
- Aparat očistite po vsaki uporabi in preden ga uskladiščite za dalj časa.
- Priporočamo, da aparat očistite takoj, ko se ohladi, da se morebitni ostanki hrane ne posušijo.
- Zunanje dele aparata čistite z vlažno krpo in sredstvom za pomivanje vsebnika.
- Odstranljive dele, ki so namenjeni za stik z živili, lahko pomivate v pomivalnem stroju, vendar vseeno priporočamo umivanje rok za daljšo zaščito (trajnost) površine proti lepljenju. Operite te dele pod toplo tekočo vodo z dodatkom nevtralnega kuhinjskega detergenta. Nato jih sperite s čisto vodo, jih temeljito obrišite in postavite nazaj na svoje mesto.
- Da bi zaščitni film na zunanji posodi in notranji odstranljivi košari ostal čim dlje nepoškodovan, ne uporabljajte ostrih predmetov ali kakršnihkoli abrazivnih čistilnih sredstev.

Reševanje težav

Težava	Rešitev
Aparat ne deluje.	Preverite, ali je aparat zares priključen na napetost 230 V. Posodo z živili vstavite v aparat do konca.
Hrana ni skuhana do konca.	V posodo za hrano dajte manjše doze živil. Če je košara prenapolnjena, se lahko hrana ne skuha do konca. Povečajte temperaturo ali čas priprave.
Hrana ni enakomerno pečena.	Sestavine, ki so zložene ena na drugo ali preblizu, je treba med pripravo občasno stresti ali obrniti.
Hrana po cvrtju ni hrustljava.	Škropljenje hrane z manjšo količino olja lahko poveča hrustljivost.
Krompirček se ni dovolj ocvrl.	Dodajte manjšo količino olja, približno 15 ml. Ko pripravljate ocvrt krompirček iz surovega krompirja, namočite krompirček v vodo in pustite 15 minut, da se škrob pred cvrtjem odstrani. Pred dodajanjem manjše količine olja krompir posušite. Nekuhan krompirček narežite na trakove velikosti 0,5 cm x 7 cm.
Posode za hrano ni mogoče enostavno vstaviti v aparat.	Prepričajte se, ali vsebnik za živila ni preveč napolnjen.
Iz aparata se sprošča bel dim.	Pri prvi uporabi lahko iz aparata uhaja bel dim. To je v redu. Poskrbite, da bosta posoda s hrano in notranjost aparata pravilno očiščeni in razmaščeni. Priprava mastne hrane bo povzročila, da bo olje uhajalo v posodo z živili. To olje ponavadi ustvarja dim in posoda bi lahko bila toplejša kot običajno. To je normalno in ne vpliva na pripravo. S posodo rokujte previdno.
Iz aparata se sprošča temen dim.	Aparat takoj izklopite. Jed gori. Izvlecite posodo s hrano in počakajte, da se dim razblini.
Zaslon prikazuje napako „E1“, „E2“ ali „E3“.	Napaka aparata - obrnite se na center za stranke TESLA.

GARANCIJSKI SERVIS

Za uveljavitev reklamacije se prosim obrnite na prodajalca TESLA, pri katerem ste izdelek kupili.

Garancija **NE VELJA** za:

- uporaba naprave v namen, kateremu ne služi
- običajna obraba
- neupoštevanje „Pomembnih varnostnih napotkov“ v uporabniškem priročniku
- elektromehanske ali mehanske poškodbe, nastale zaradi nepravilne uporabe
- škoda zaradi naravnih katastrof, kot so voda, požar, statična elektrika, prenapetost itd..
- škoda, ki nastane zaradi nepooblaščenega popravila
- serijska številka naprave ni čitljiva

IZJAVA O ISTOVETNOSTI

Mi, INTER-SAT LTD, org. složka, da je ta oprema v skladu z bistvenimi zahtevami in drugimi ustreznimi določbami standardov in predpisov, ki se nanašajo na vrsto opreme.



Ta izdelek spolnjuje zahteve Evropske unije.



Če je ta simbol s prečrtanim košem za odpadke na kolesu pritrjen na izdelek pomeni, da je izdelek zajet v Evropsko direktivo 2002/96 / ES. Prosimo, da se pozanimate za lokalni sistem ločenega zbiranja električnih in elektronskih izdelkov. Upoštevajte lokalne predpise in ne odlagajte dotrajanih izdelkov med običajne gospodinjske odpadke. Pravilen način odstranjevanja vašega starega izdelka bo pomagalo preprečiti morebitne negativne posledice za okolje in zdravje ljudi.

Glede na to, da izdelek nenehno razvijamo in izboljšujemo, si pridržujemo tudi pravico do sprememb priročnika. Posodobljeno različico uporabniškega priročnika boste našli na www.tesla-electronics.eu.

Oblika in specifikacija se lahko spremenijo brez predhodnega obvestila.

Poštovani kupče,
hvala vam što ste odabrali fritezu TESLA AirCook Q30.

Prije uporabe pažljivo pročitajte pravila sigurne uporabe i pridržavajte se svih uobičajenih sigurnosnih pravila.

- **Sačuvajte ovu uputu za korisnike.**
- **Pravilna uporaba znatno produžuje životni vijek aparata.**
- **Pridržavajte se pravila navedenih u ovoj uputi radi smanjenja rizika od oštećenja ili za slučaj da se vi ozlijedite.**

VAŽNA SIGURNOSNA UPOZORENJA

OVAJ PROIZVOD NAMIJENJEN JE SAMO ZA UPOTREBU U KUĆANSTVU.

Pročitajte sve upute s razumijevanjem. Nepridržavanje niže navedenih uputa može dovesti do električnog udara, požara ili teških ozljeda. Upozorenja i upute navedene u ovom priručniku ne mogu pokriti sve okolnosti i situacije koje mogu nastati. Osoba koja rukuje aparatom mora shvatiti da su zdrav razum i oprez čimbenici koji se ne mogu ugraditi u proizvod već se za njih mora pobrinuti onaj tko aparatom rukuje.

Ovo je složeni elektromehanički uređaj i stoga obratite pozornost na ove smjernice:

- Nikada ne uključujte aparat kada je prazan.
- Ne stavljajte veću količinu namirnica od preporučene.
- Ne dopustite vodi i sličnim tekućinama da prodru u aparat da ne bi došlo do električnog udara.
- Ne prekrivajte dovod zraka i izlazne otvore za zrak kada aparat radi.
- Prije priključivanja provjerite da napon naveden na aparatu odgovara lokalnom nazivnom naponu.
- Ne upotrebljavajte produžni kabel.
- Ne isključujte aparat povlačenjem za kabel.
- Aparat nije namijenjen uporabi s vanjskim programatorom ili samostalnim daljinskim upravljačem.
- Nakon uporabe, uvijek isključite aparat iz električne mreže.
- Ako je kabel za napajanje oštećen, mora ga zamijeniti servis ovlašten za marku TESLA ili slična kvalificirana osoba kako bi se spriječila ozljeda.
- Zaštitite mrežni kabel od vrućih površina.
- Pri upotrebi aparata u blizini djece nužan je povećani oprez.
- Ne preporučuje se da djeca upotrebljavaju aparat samostalno, bez nadzora odrasle osobe.
- Ne ostavljajte aparat da radi bez nadzora.
- Ne puniti odvojivu posudu uljem. Punjenje posude uljem može predstavljati rizik od nastanka opasne situacije. Zdravi način prženja zasniva se na načelu kruženja vrućeg zraka i ne zahtijeva nimalo ili vrlo malo ulja.
- U aparatu ne pripremajte namirnice s visokim udjelom vode.
- U vruću odvojivu posudu ne nalijevajte jako hladnu vodu.
- Ne priključujte aparat i ne upotrebljavajte upravljačku ploču mokrim rukama.
- Priključite aparat samo u uzemljenu utičnicu. Uvijek provjerite da je utikač pravilno umetnut u

utičnicu.

- Ne stavljajte aparat na gorive materijale kao što su stolnjaci ili zavjese.
- Ne stavljajte aparat na zid ili odmah do drugih aparata. Za vrijeme uporabe, osigurajte najmanje 15 cm slobodnog prostora oko aparata.
- Ne stavljajte ništa na aparat.
- Ne upotrebljavajte aparat u druge svrhe osim svrha navedenih u ovom priručniku.
- Odmah iskopčajte aparat ako iz njega izlazi crni dim. Pričekajte da dim prestane izlaziti prije nego što izvadite posudu iz aparata.
- Prije čišćenja, iskopčajte kabel za napajanje iz utičnice i ostavite aparat da se ohladi.
- Ne upotrebljavajte aparat u druge svrhe od onih za koje je namijenjen.
- Ne upotrebljavajte aparat vani.
- Ne upotrebljavajte aparat u vrlo toplom, prašnjavom ili vlažnom okruženju.
- Ne popravljajte aparat jer se tako izlažete opasnosti od električnog udara i gubitka jamstva.
- Čuvajte aparat izvan dosega zapaljivih i hlapljivih tvari.
- Ako se aparat nepravilno upotrebljavao ili ako se upotrebljavao u profesionalne ili poluprofesionalne svrhe ili ako se ne upotrebljava prema uputama iz korisničkog priručnika, jamstvo postaje nevažeće.
- Ne pokušavajte sami popraviti aparat jer inače jamstvo postaje nevažeće.
- Upotrebljavajte samo originalni pribor marke TESLA, namijenjen za taj model.
- Proizvođač i uvoznik u Europsku uniju ne odgovaraju za štete prouzročene uporabom aparata kao što su ozljede, opekline, požar, rane, oštećenje drugih stvari i slično.



Pozor - vruća površina

- **NE STAVLJAJTE** aparat na gorive površine!
- Stavite aparat na vodoravnu, ravnu i stabilnu površinu.
- Aparat je namijenjen za uporabu u kućanstvima i sličnim okruženjima.
- Ako aparat radi, toplina dostupnih površina može biti viša. Ne dodirujte zagrijane površine jer inače može doći do opekline.
- Tijekom prženja vrućim zrakom, vruća para ispušta se kroz izlazne otvore u zrak. Držite ruke i lice na sigurnoj udaljenosti od pare i otvora za izlazak zraka kad vadite posudu iz aparata.
- Za vađenje i prenošenje posude i košarice upotrebljavajte ručku. Zagrijanu posudu i košaricu odlažite samo na površine otporne na visoke temperature. Nakon što izvučete posudu iz aparata, budite dodatno oprezni da se ne biste opekli vrućom parom koja se isparava iz hrane.
- Ne pomjerajte vruću fritezu.
- Prije prenošenja, ostavite fritezu da se hladi dulje od 30 minuta.
- Ako aparat radi, ne prekrivajte ni dovod ni odvod zraka.

VAŽNE INFORMACIJE O KABELU ZA NAPAJANJE

Da biste smanjili rizik od električnog udara, ne pokušavajte ni na koji način mijenjati konektor kabela. Duljina kabela za napajanje smanjuje rizik od zaplitanja ili spoticanja o njegovu površinu.

NE UPOTREBLJAVAJTE OVAJ APARAT S PRODUŽNIM KABELOM.
Priključite kabel za napajanje izravno u električnu utičnicu od 230 V.

Priprema - prije prve uporabe

1. Uklonite svu ambalažu, naljepnice i oznake.
2. Postavite fritezu na vrući zrak na stabilnu, vodoravnu površinu. Ne stavljajte aparat na površine koje nisu otporne na visoke temperature.
3. Obrišite aparat mekom, vlažnom krpom i temeljito ga osušite.
4. Umetnite posudu za namirnice u aparat.
5. Provjerite je li kabel za napajanje dovoljno dugačak da ga možete uključiti u mrežnu utičnicu i ima li oko aparata dovoljno protoka zraka.

NAPOMENA: Ne ulijevajte ulje u posudu jer aparat radi na načelu kruženja vrućeg zraka.

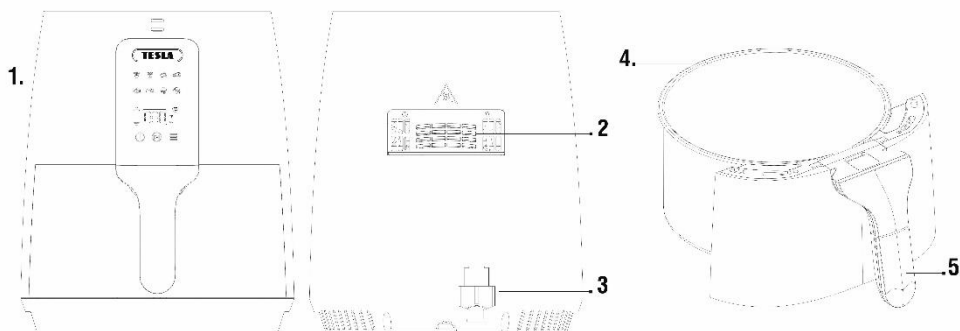

- 1 Upravljačka ploča
- 2 Ulaz vrućeg zraka
- 3 Kabel za napajanje

- 4 Posuda za namirnice
- 5 Ručka

Simboli na prednjem panelu



Start/stanka

Pritiskom pokrećete ili prekidate zagrijavanje hrane.



Uključivanje/isključivanje

Pritiskom uključujete ili isključujete aparat.



Izbornik

Pritisnite za kretanje po programiranim načinima zagrijavanja.



Temperatura/vrijeme

Namjestite željenu temperaturu / željeno vrijeme pritiskom simbola „gore“ ili „dolje“.



Upravljanje namještanjem temperature/vremena

Pritisnite za prebacivanje s namještanja temperature na namještanje vremena i obrnuto.



Pokazatelj zagrijavanja jela



Pomfrit

10 minuta/200°C



Pomfrit (smrznuti)

6 minuta/200°C



Perad (krilca)

12 minuta/180°C



Odrezak

12 minuta/180°C



Riba

8 minuta/180°C



Kozice

5 minuta/160°C



Desert

8 minuta/160°C



Povrće

7 minuta/160°C







Vrijednosti su samo orijentacijske i mogu se mijenjati pritiskom simbola za podešavanje vremena i temperature. Izbor programa potvrdite pritiskom simbola .

Prva upotreba

Povucite posudu za namirnice za ručku i izvucite iz aparata. Stavite u posudu namirnice koje želite pripremiti. Kod stavljanja namirnica, pazite da ne prekoračite oznaku MAX na posudi. Pridržavajte se minimalne i maksimalne količine namirnica navedene u tablici „Preporučena vremena pripreme“ jer bi to moglo utjecati na kvalitetu pripremljenog jela.

Upozorenje: ne dodirujte posudu za prženje tijekom uporabe i neko vrijeme nakon uporabe, sve dok se ne ohladi. Aparat neće raditi ako posuda nije potpuno umetnuta u tijelo aparata.

UPOZORENJE: Nakon prženja vrućim zrakom, osim posude za namirnicu vruća su i pripremljena jela. Pri rukovanju treba postupati vrlo oprezno.

1. Priključite aparat u mrežnu utičnicu i simbol napajanja  svijetlit će crveno. Pritisnite ga i na zaslonu će se prikazati 180 °C i 15 minuta kao zadana postavka. Izaberite neki od programa pritiskom  i potvrdite izbor pritiskom . Ili ručno namjestite željeno vrijeme/temperaturu (simbol **Temperatura/vrijeme**), a zatim pokrenite zagrijavanje pritiskom .
 2. Pritiskom simbola  ponovno uključujete zaslon.
 3. Vaš aparat opremljen je posebnim načinom rada „Predzagrijavanje“ za postizanje što boljih rezultata. Kada aparat dostigne namještenu temperaturu, programator počinje odbrojavati vrijeme.
 4. Nakon dovoljno zagrijavanja, programator prekida odbrojavanje vremena. Simbol „**MIN**“ na programatoru iščeznut će kada ostane samo jedna minuta i vrijeme pečenja počne se odbrojavati od 60 sekunda do 0.
 5. Za vrijeme pečenja, aparat možete zaustaviti pritiskom simbola , programator će se zaustaviti, a na zaslonu će se prikazati preostalo vrijeme. Ponovnim pritiskom  nastavit ćete s pečenjem.
- ❖ Nakon isteka vremena pečenja, aparat će se 3 puta oglasiti zvučnim signalom kao znak da je proces zagrijavanja završen. Izvadite posudu za namirnice iz aparata i stavite na površinu otpornu na toplinu.
 - ❖ Provjerite da su sastojci dobro pečeni. Ako nisu pravilno pečeni, vratite posudu u aparat i namjestite programator na još nekoliko minuta na istoj temperaturi.

UPOZORENJE: Pri rukovanju vrućom posudom za namirnice treba postupati vrlo oprezno.



Preporučena vremena pripreme (orijentacijske vrijednosti)

Namirnice	Min. - maks. količina	Vrijeme	Temperatura	Protresti
Smrznuti pomfrit	300 - 500 g	7 - 10	200°C	Protresti
Smrznuti pileći medaljoni	300 - 500 g	10 - 13	180 °C	
Kozice	200 - 400 g	5 - 9	160°C	
Slanina	200 - 400 g	7 - 9	180 °C	
Svinjski kotlet	250 - 600 g	8 - 12	180 °C	
Odrezak	250 - 600 g	6 - 10	180 °C	

Protresanje/miješanje jela za najbolji rezultat zagrijavanja

Za što bolji rezultat, preporučamo da jela od mesa i piletine jedanput ili dvaput tijekom pečenja protresete/promiješate tako da se s gornje strane ne isuše previše i da budu ravnomjerno pečena i hrskava. Možete okretati i jela poput odrezaka kako biste bili sigurni da će se ravnomjerno ispeći i dobiti ravnomjernu boju.

Protresanje/miješanje možete napraviti na dva načina:

- Izvucite posudu za namirnice iz aparata izravno potezanjem za ručku i aparat će odmah zaustaviti zagrijavanje. Protresite/promiješajte sastojke, a zatim vratite posudu u aparat koji će automatski ponovno pokrenuti zagrijavanje.
- Pritiskom  najprije zaustavite zagrijavanje, izvucite posudu za namirnice iz aparata. protresite/promiješajte namirnice i zatim vratite posudu u aparat. Pritisnite ponovno  za nastavak pečenja.

Protresanje/miješanje većinom je potrebno jelima koja se sastoje od više manjih komada poslaganih jedan na drugi, poput pomfrita ili medaljona.

UPOZORENJE: NIKADA NE URANJAJTE APARAT U VODU ILI DRUGE TEKUĆINE.

DODATNE FUNKCIJE



Automatsko obnavljanje zagrijavanja

Ako posudu za namirnice izvadite iz aparata, aparat će automatski zaustaviti pečenje. Zaslon će se privremeno isključiti. Kada izvađenu posudu stavite natrag u aparat, aparat će automatski obnoviti zagrijavanje na temelju prethodno namještenih postavki.

Automatsko isključivanje

Ako aparat nema aktivan program pečenja, automatski će se isključiti nakon 5 minuta.

Obustavljanje zagrijavanja

Pritisnite  za obustavljanje zagrijavanja. Ponovnim pritiskom  nastaviti ćete sa zagrijavanjem.

Zaštita od pregrijavanja

Ako se aparat pregrije, automatski će se isključiti. Prije nastavka uporabe, ostavite aparat da se ohladi.

Lako čišćenje

- Prije čišćenja ostavite aparat da se potpuno ohladi.
- Očistite aparat nakon svake uporabe i prije dugotrajnijeg skladištenja.
- Preporučamo čišćenje aparata odmah nakon što se ohladi, prije nego što se namirnice zasuše.
- Tijelo aparata očistite vlažnom krpom i deterdžentom.
- Odstranjivi dijelovi koji su namijenjeni kontaktu s hranom mogu se prati u perilici posuđa, no ipak preporučujemo pranje ruku radi duže zaštite (trajnosti) površine koja se ne lijepi. Operite te dijelove pod toplom tekućom vodom s dodatkom neutralnog kuhinjskog deterdženta. Zatim ih isperite čistom vodom, dobro ih obrišite i vratite na mjesto.
- Želite li što dulje sačuvati neprianjajući premaz na vanjskoj posudi i unutarnjoj odvojivoj košarici, ne upotrebljavajte oštre predmete ni ikakve abrazivne materijale za čišćenje.

Otklanjanje problema

Problem	Rješenje
Aparat ne radi.	Provjerite je li aparat doista priključen na 230 V.
	Potpuno umetnite posudu za namirnice u aparat.
Jelo nije do kraja pečeno.	Stavite manje količine namirnica u posudu za namirnice. Ako je košarica previše napunjena, namirnice mogu biti nedovoljno pečene.
	Povećajte temperaturu ili vrijeme pečenja.
Jelo nije ravnomjerno pečeno.	Sastojke naslagane jedan na drugi ili jedan pokraj drugoga treba za vrijeme pečenja protresti ili preokrenuti.
Jelo nije hrskavo nakon prženja.	Hrskavost jela može se povećati tako da namirnice malo poprskate uljem.
Pomfrit se nije dobro ispekao.	Dodajte manju količinu ulja, približno 15 ml. Kod pripreme pomfrita od sirovog krumpira, stavite narezane sirove krumpire u vodu na 15 minuta kako bi se prije pečenja uklonio škrob. Osušite ih prije dodavanja male količine ulja.
	Narežite sirove krumpire na štapiće veličine 0,5 cm x 7 cm.
Posudu za namirnice nije moguće lagano umetnuti u aparat.	Provjerite da posuda za namirnice nije previše napunjena jelom.
Iz aparata izlazi bijeli dim.	Pri prvoj upotrebi aparat može ispuštati bijeli dim. To je u redu.
	Provjerite da su posuda za namirnice i unutrašnjost aparata temeljito očišćeni i nisu masni.
	Kod pečenja masnih namirnica dolazi do istjecanja ulja u posudu za namirnice. Ulje stvara bijeli dim, a posuda može biti više vruća nego inače. To je normalno i ne bi smjelo utjecati na pečenje. Posudom rukujte oprezno.
Iz aparata izlazi crni dim.	Odmah isključite aparat. Jelo gori. Izvadite posudu za namirnice i pričekajte da se dim razide.
Zaslon prikazuje pogrešku „E1“, „E2“ ili „E3“.	Pogreška aparata, obratite se servisnom odjelu TESLE.

POPRAVAK U JAMSTVENOM ROKU

Za popravak u jamstvenom roku obratite se prodajnom mjestu na kojem se kupili svoj proizvod marke TESLA.

Jamstvo se NE ODNOSI na:

- uporabu aparata u druge svrhe
- habanje uslijed redovne uporabe
- nepridržavanje „Važnih sigurnosnih uputa“ navedenih u korisničkom priručniku
- elektromehaničko ili mehaničko oštećenje zbog nepravilne uporabe
- štetu koju nanesu prirodne sile kao što su voda, požar, statički elektricitet, prenapon itd.
- štetu nastalu zbog neovlaštenog popravka
- nečitljiv serijski broj aparata

IZJAVA O SUKLADNOSTI

Mi, INTER-SAT LTD, org. složka, izjavljujemo da je ta oprema u skladu s osnovnim zahtjevima i ostalim relevantnim odredbama standarda i propisa koji se odnose na vrstu opreme.



Ovaj proizvod zadovoljava zahtjeve Europske unije.



Ako je proizvodu pridružen simbol prekrižene kante za smeće, to znači da se na proizvod odnosi europska direktiva 2002/96/EZ. Molimo vas da se informirate o lokalnom sustavu odvojenog prikupljanja električnih i elektroničkih proizvoda. Pridržavajte se lokalnih propisa i ne odlažite stare proizvode u komunalni otpad. Ispravno odlaganje starih proizvoda pomaže spriječiti potencijalne negativne posljedice za životno okruženje i zdravlje ljudi.

S obzirom na to da se proizvod razvija i poboljšava, zadržavamo pravo na prilagodbu korisničkog priručnika. Važeću verziju korisničkog priručnika uvijek ćete naći na www.tesla-electronics.eu.

Dizajn i specifikacije mogu se izmijeniti bez prethodnog upozorenja. Moguće su tiskarske pogreške.

**Dear customer,
Thank you for choosing the TESLA AirCook Q30.**

Please read the rules of safe use carefully before using and follow all common safety rules.

- **keep this user manual**
- **proper use of the appliance will greatly extend its service life**
- **observe the rules in this manual to reduce the risk of equipment damage or injury**

IMPORTANT SAFETY WARNING

THIS PRODUCT IS FOR HOUSEHOLD USE ONLY.

Read and understand all instructions. Failure to follow the instructions below may result in electric shock, fire or serious injury. The warnings, cautions, and instructions discussed in this manual cannot cover all possible conditions and situations that may arise. The operator must understand that common sense and caution are a factor that cannot be built into this product, but must be provided by the operator.

This device is a complex electromechanical device, please note the following:

- Never switch on the appliance which is empty.
- Do not load more than the recommended amount.
- Do not allow water or any other liquid to enter the appliance to avoid electric shock.
- Do not block the air inlet and air outlet openings while the unit is operating.
- Check that the voltage indicated on the appliance corresponds to the local rated voltage before connecting the appliance.
- Do not use an extension cord.
- Do not disconnect the appliance by pulling on the cable.
- The appliance is not intended to be operated with an external timer or a separate remote control.
- Always unplug the appliance after use.
- If the power cord is damaged, it must be replaced by a TESLA authorized service center or similarly qualified person to prevent injury.
- Keep the power cord away from hot surfaces.
- Use caution when using the appliance near children.
- It is not recommended that children use the appliance independently without the supervision of an adult.
- Do not leave the appliance unattended.
- Do not fill the removable container with oil. Filling the container with oil may present a risk dangerous situation. A healthy frying method is based on the principle of hot circulation air that requires no or very little oil.
- Do not prepare high fat foods in the appliance.
- Do not pour very cold water into the heated removable container.
- Do not connect the appliance or use the control panel with wet hands.
- Connect the appliance to a grounded outlet only. Always make sure that the plug is properly

inserted into the socket.

- Do not place the appliance on flammable materials such as tablecloth or curtain.
- Do not place the appliance on a wall or directly next to other appliances. When using the appliance, leave at least 15 cm free space around the appliance.
- Do not place anything on the appliance.
- Do not use the appliance for purposes other than those described in this manual.
- Immediately unplug the appliance if it emits dark smoke. Wait until the smoke stops before removing the container from the appliance.
- Before cleaning, unplug the power cord and let the appliance cool down.
- Do not use this appliance for any other than intended use.
- Do not use the appliance outdoors.
- Do not use the appliance in a warm, dusty or humid environment.
- Do not repair the appliance as this may result in electric shock and loss of warranty.
- Keep the appliance away from flammable and volatile substances.
- If the appliance is used incorrectly, for professional, semi-professional purposes or if it is not used according to the instructions in the user manual, the warranty becomes void.
- Do not attempt to repair the appliance yourself, otherwise the warranty becomes void.
- Only use original TESLA accessories that are designed for this model.
- The manufacturer and importer into the European Union is not liable for damages caused by the operation of the appliance such as injury, scalding, fire, injury, damage to other things, etc.



Caution, hot surface

- DO NOT place the appliance on a flammable surface!
- Place the appliance on a flat, level and stable surface.
- The appliance is intended for domestic and similar environments.
- The temperature of accessible surfaces may be higher when the appliance is in operation. Do not touch the heated surface, otherwise it may cause burns.
- During frying with hot air, hot steam is released through the air outlet openings. Keep your hands and face away from the steam and air outlet vents when you remove the container from the appliance.
- Use the handle to remove and carry the heated container and basket. Store the heated container and basket only on heat-resistant surfaces. After removing the container from the appliance, take extra care to avoid scalding from hot steam released from the food.
- Do not move the hot fryer.
- Allow the fryer to cool for more than 30 minutes before transporting.
- Do not block the air inlet or outlet when the appliance is in operation.

IMPORTANT INFORMATION ON THE POWER CABLE

To reduce the risk of electric shock, do not attempt to modify the cable connector in any way. The length of the power cord reduces the risk of entanglement or tripping over the power cord.

DO NOT USE THIS DEVICE WITH AN EXTENSION CABLE.

Connect the power cord directly to a 230 V electrical outlet only.

Preparation - before first use

1. Remove all packaging, stickers, and labels.
2. Place the hot air fryer on a stable horizontal surface. Do not place the appliance on surfaces that are not heat resistant.
3. Wipe the appliance with a soft, damp cloth and dry it thoroughly.
4. Insert the food container into the appliance.
5. Ensure that the power cord is long enough to the wall outlet and that there is good air circulation around the product.

NOTE: Do not pour oil into the inner container of the container, this unit operates on the basis of hot air circulation.

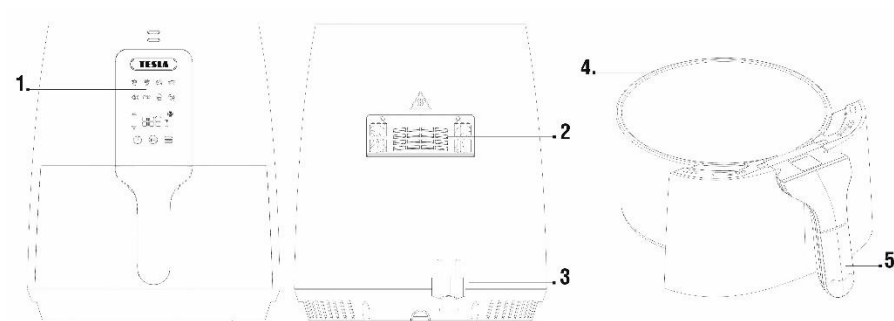

- 1 Control panel
- 2 Hot air outlet
- 3 Power cable

- 4 Food container
- 5 Handle

Front panel symbols



Start/Pause

Press to heat food or to stop cooking.



On/Off

Press to switch the appliance on or off.



Menu

Press to move between programmed heating modes.



Temperature/time

Set the desired temperature/time by pressing the „up“ or „down“ symbol.



Temperature/time control

Press to toggle when setting temperature and time.



Food heating indicator



French fries

10 minutes/200°C



French fries (frozen)

6 minutes/200°C



Poultry (wings)

12 minutes/180°C



Steak

12 minutes/180°C



Fish

8 minutes/180°C



Shrimps

5 minutes/160°C



Desert

8 minutes/160°C



Vegetables

7 minutes/160°C

These values are for reference only and can be changed by pressing the time and temperature adjustment symbols. Press to confirm the program selection (▶|).

First use

Pull the food container out of the appliance by pulling the handle. Place the food that you want to cook in. When loading food, do not exceed the MAX mark on the container. Observe the minimum and maximum amounts of food listed in the „Recommended cooking times“ table, as this may affect the quality of the food being prepared.

Note: Do not touch the appliance's cooking pot during or after a certain time after use until it has cooled! The appliance will not work until the container is fully inserted into the body of the appliance.

CAUTION: After frying with hot air, the food container and cooked food are hot. Exercise extreme caution when handling.

1. Connect the appliance to the mains socket and the symbol (⏻) lights up red. Press it and the display will show 180°C and 15 minutes by default. Select one of the programs (≡), then press (▶|) to confirm. Or manually set the desired time/temperature (symbol **Temperature/time**) and then press (▶|) to start heating.
 2. Press symbol (⏻) to light up the display again.
 3. Your appliance is equipped with a special „Preheat“ mode for best results. When the appliance reaches the set temperature, the timer starts counting down.
 4. After the appliance has sufficiently warmed up, the timer starts counting down. The „MIN“ symbol behind the timer goes out when only one minute remains and the cooking time counts from 60 seconds to 0.
 5. During cooking, you can stop the appliance by pressing the symbol (▶|), the timer will stop and the display will show the remaining time. Press (▶|) again to continue cooking.
- ❖ After the cooking time has finished, the appliance will beep 3 times, this means that the heating process is complete. Pull the food container out of the appliance body and place it on a heat resistant surface.
 - ❖ Make sure the ingredients are well cooked. If they have not been cooked correctly, slide the pan back into the appliance and set the timer a few more minutes at the same temperature.

CAUTION: Exercise extreme caution when handling the hot food container.



Recommended cooking times (indicative values)

Food	Min. - max. amount	Time	Temperature	Shake
Frozen french fries	300 - 500 g	7 -10	200°C	Shake
Frozen chicken nuggets	300 - 500 g	10 -13	180°C	
Prawns	200 - 400 g	5 - 9	160°C	
Bacon	200 - 400 g	7 - 9	180°C	
Pork chop	250 - 600 g	8 - 12	180°C	
Steak	250 - 600 g	6 - 10	180°C	

Shake/stir food for best cooking results

For best results, we recommend meat and poultry dishes, shaken/stired once or twice during cooking, so that they do not dry on the upper side, they are evenly cooked and crispy. You can also reverse dishes such as steak to ensure even browning and cooking.

There are two ways to shake/stir:

- Pull the food container out of the appliance directly by the handle and the appliance will stop heating immediately. Shake/stir the ingredients and then slide the pan back into the appliance, which will automatically start heating again.
Press first  to stop heating, pull the food container out of the appliance, shake/stir the food, and then slide the food container back into the appliance, press again  to continue cooking.

Shaking/stiring usually requires smaller foods that are stacked, such as chips or nuggets.

OTHER FUNCTIONS

Automatic restore heating

If you remove the food container from the appliance, the appliance will automatically suspend cooking. The display turns off temporarily. When you put the outer container back, the appliance will automatically resume cooking based on your previous settings.

Automatic shutdown

If the appliance does not have active cooking programs, it will switch off automatically after 5 minutes.

Suspension of heating

Press  to pause heating. Press  again to continue heating.

Overheating protection

If the appliance overheats, it switches off automatically. Allow the appliance to cool before using it again.

Easy to clean

- Allow the appliance to cool completely before cleaning.
- Clean the appliance after each use and before long storage.
- We recommend cleaning the appliance as soon as it has cooled down before the food remains dry.
- Clean the base of the appliance with a damp cloth and detergent.

- Removable parts that are intended for contact with food can be washed in the dishwasher, but we still recommend hand washing for longer protection (durability) of the non-stick surface. Wash these parts under warm running water with the addition of neutral kitchen detergent. Then rinse them with clean water, wipe them dry thoroughly and put them back in place.
- Do not use sharp objects or any abrasive cleaning materials to keep the non-stick coating on the outer container and inner removable basket for as long as possible.

Troubleshooting

Problem	Solution
The appliance does not work.	Check that the device is really connected to 230 V. Slide the food container fully into the appliance.
The food is not fully cooked.	Place smaller batches of food in the food container. Increase cooking temperature or cooking time.
The food is not evenly cooked.	Ingredients that are stacked on top of or close to each other should be shaken or inverted during cooking.
The food is not crispy after frying.	Spraying food with a small amount of oil can increase crispness.
French fries did not cook well.	Add less oil, approx. 15 ml. When preparing fries from raw potatoes, leave the uncooked fries soaked in water for 15 minutes to remove starch before frying. Dry it before adding a small amount of oil. Cut the uncooked fries into strips of 0.5 cm x 7 cm.
The food container does not fit easily into the appliance.	Make sure the food container is not overfilled with food.
White smoke comes out of the appliance.	On first use, the appliance may produce white smoke. It's alright. Make sure the food container and the inside of the appliance are properly cleaned and free of grease. Cooking fatty foods will cause oil to leak into the outer container. This oil will produce white smoke and the container may be warmer than usual. This is normal and should not affect cooking. Handle container with care.
Dark smoke comes out of the appliance.	Switch off the appliance immediately. The food is burning. Pull out the food container and wait for the smoke to melt away.
The display shows error „E1“, „E2“ or „E3“.	Appliance fault, contact TESLA service department.

WARRANTY REPAIR

For warranty repair, contact the dealer where you purchased the TESLA product.

The warranty DOES NOT APPLY to:

- use the device for other purposes
- normal wear
- failure to observe the „Important Safety Instructions“ in the user manual
- electromechanical or mechanical damage caused by improper use
- damage caused by natural elements such as water, fire, static electricity, overvoltage, etc. damage caused by unauthorized repair

DECLARATION OF CONFORMITY

We, INTER-SAT LTD, org. složka, declare that this device complies with the essential requirements and other relevant provisions of the standards and regulations relevant to the type of equipment.



This product meets the European Union requirements.



When this crossed-out wheeled bin symbol is attached to a product it means that the product is covered by the European Directive 2002/96/EC. Please inform yourself about the local separate collection system for electrical and electronic products. Please act according to your local rules and do not dispose of your old products with your normal household waste. Correct disposal of your old product helps to prevent potential negative consequences for the environment and human health.

Due to the fact that the product is being developed and improved, we reserve the right to edit the user manual. The latest version of the this user manual can always be found at www.tesla-electronics.eu.

Design and specifications are subject to change without notice, print errors reserved.